



Sonderanfertigungen Produktgruppe
Steckverbinder und Rohrschellen
Custom made items range
plug-in connectors and clamps
Fabrications faites sur mesure gamme
raccords multiples et bagues



Steckverbinder für Quadratrohr 15x15 mm mit Durchgangsbohrung im Würfel
Plug-in connector for square tube 15x15 mm with passage hole in the cube
Raccord multiple pour tube carré avec perçage de passage dans le cube



Steckverbinder ohne Kopf für Rechteckprofil 15x8 mm
Plug-in connector without head for rectangular tube 15x8 mm
Raccord multiple sans tête pour tube rectangulaire 15x8 mm



Steckverbinder für Sonderprofil 14x8 mm
Plug-in connector for special profile 14x8 mm
Raccord multiple pour profil spécial 14x8 mm

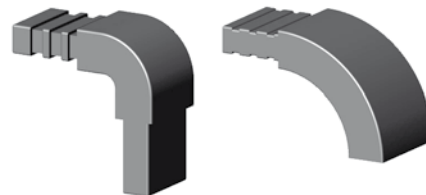

Steckverbinder + Endstück für Rechteckrohr 20x10 mm
Plug-in connector + border part for rectangular tube 20x10 mm
Raccord multiple + clôture pour tube rectangulaire 20x10 mm

Unser hauseigener Werkzeugbau in Mönchengladbach hat die Werkzeuge für **alle** hier gezeigten Kunststoffartikel erstellt. All diese Artikel wurden in unserem Werk Mönchengladbach gespritzt.

Our in-house tooling subdivision in Mönchengladbach has made the molds for **all** plastic items shown here.

All these items have been injection molded in our factory in Mönchengladbach.

Notre département d'outillage de propre maison à Mönchengladbach a fait les moules pour **tous** les articles reproduits en matière plastique.

Tous ces articles ont été moulé par injection dans notre usine à Mönchengladbach.



Sonderanfertigungen Produktgruppe
Steckverbinder und Rohrschellen
Custom made items range
plug-in connectors and clamps
Fabrications faites sur mesure gamme
raccords multiples et bagues



Steckverbinder für Rundrohr Ø 42 mm
Plug-in connector for round tube Ø 42 mm
Raccord multiple pour tube cylindrique Ø 42 mm

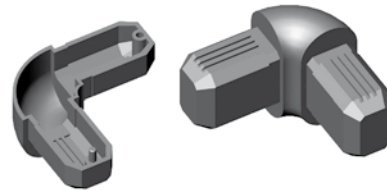

Steckverbinder für Ovalrohr 50x25 mm
Plug-in connector for oval tube 50x25 mm
Raccord multiple pour tube ovale 50x25 mm



Steckverbinder für Ovalrohr 55x25 mm
Plug-in connector for oval tube 55x25 mm
Raccord multiple pour tube ovale 55x25 mm

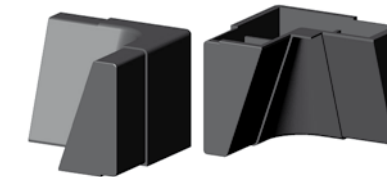

Steckverbinder für Sonderprofil 60x45 mm
Plug-in connector for special profile 60x45 mm
Raccord multiple pour profil spécial 60x45 mm

Unser hauseigener Werkzeugbau in Mönchengladbach hat die Werkzeuge für **alle** hier gezeigten Kunststoffartikel erstellt. All diese Artikel wurden in unserem Werk Mönchengladbach gespritzt.

Our in-house tooling subdivision in Mönchengladbach has made the molds for **all** plastic items shown here.

All these items have been injection molded in our factory in Mönchengladbach.

Notre département d'outillage de propre maison à Mönchengladbach a fait les moules pour **tous** les articles reproduits en matière plastique.

Tous ces articles ont été moulé par injection dans notre usine à Mönchengladbach.



Sonderanfertigungen Produktgruppe
Steckverbinder und Rohrschellen
Custom made items range
plug-in connectors and clamps
Fabrications faites sur mesure gamme
raccords multiples et bagues

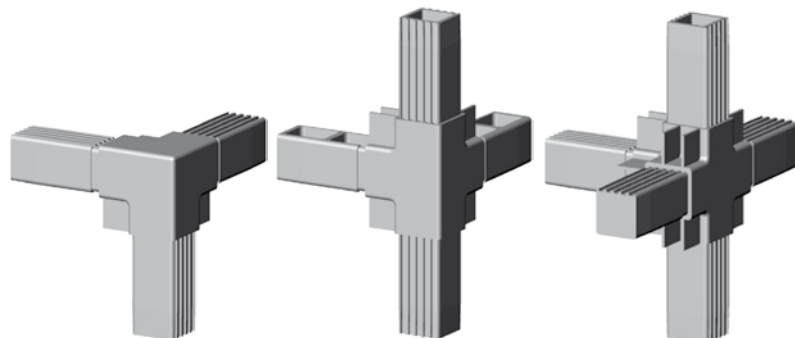

Steckverbinderserie für Quadratrohr 25x25 mm mit Stegen am Würfel
Plug-in connector range 25x25 mm with bridges at the cube
Gamme de raccords multiples 25x25 mm avec des passerelles au cube

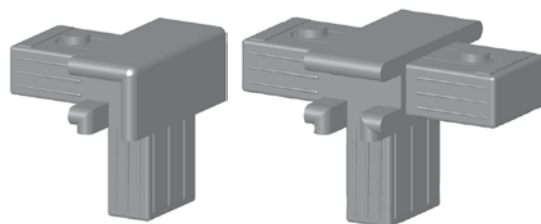

Steckverbinderserie für Sonderprofil 50x18 mm
Plug-in connector range for special profile 50x18 mm
Gammes de raccords multiples pour profil spécial 50x18 mm

Unser hauseigener Werkzeugbau in Mönchengladbach hat die Werkzeuge für **alle** hier gezeigten Kunststoffartikel erstellt. All diese Artikel wurden in unserem Werk Mönchengladbach gespritzt.

Our in-house tooling subdivision in Mönchengladbach has made the molds for **all** plastic items shown here.

All these items have been injection molded in our factory in Mönchengladbach.

Notre département d'outillage de propre maison à Mönchengladbach a fait les moules pour **tous** les articles reproduits en matière plastique.

Tous ces articles ont été moulé par injection dans notre usine à Mönchengladbach.

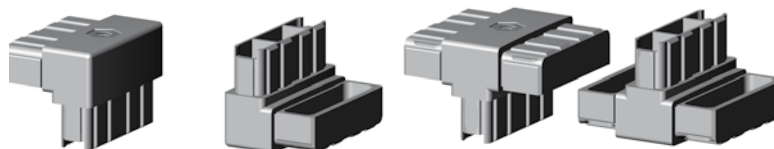

Steckverbinderserie mit und ohne Gewinde im Kopf für Rechteckrohr 80x25 mm
Plug-in connector range with and without threaded head for rectangular tube 80x25 mm
Gamme de raccords multiples sans ou avec tête fileté pour tube rectangulaire 80x25 mm



Steckverbinder mit 2-fach-Stahlkern für Rechteckrohr 80x25 mm
Plug-in connector with double steel core for rectangular tube 80x25 mm
Raccord multiple avec double noyau en acier pour tube rectangulaire 80x25 mm



Sonderanfertigungen Produktgruppe
Steckverbinder und Rohrschellen
Custom made items range
plug-in connectors and clamps
Fabrications faites sur mesure gamme
raccords multiples et bagues



Steckverbinder mit Stahlkern für Sonderprofil 29,5x29,5 mm
Plug-in connector with steel core for special profile 29.5x29.5 mm
Raccord multiple avec du noyau en acier pour profil spécial de 29,5x29,5 mm



Rohrverlängerung für Rundrohr Ø 28 mm zur Befestigung an Kragarmen, mit und ohne Rohrabschluss
Tube lengthening for round tube Ø 28 mm to be fixed to cantilevers, with and without border
Rallonge pour tube cylindrique Ø 28 mm pour fixation aux flèches, sans et avec clôture

Unser hauseigener Werkzeugbau in Mönchengladbach hat die Werkzeuge für **alle** hier gezeigten Kunststoffartikel erstellt. All diese Artikel wurden in unserem Werk Mönchengladbach gespritzt.

Our in-house tooling subdivision in Mönchengladbach has made the molds for **all** plastic items shown here.

All these items have been injection molded in our factory in Mönchengladbach.

Notre département d'outillage de propre maison à Mönchengladbach a fait les moules pour **tous** les articles reproduits en matière plastique.

Tous ces articles ont été moulé par injection dans notre usine à Mönchengladbach.

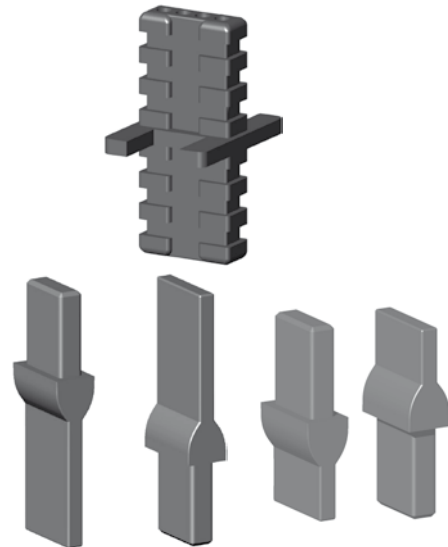

1-dimensionaler 2-Wege-Verbinder für Sonderprofil 40x29 mm
1-dimensional 2-way connector for special profile 40x29
connecteur 1-dimensionnel à 2 voies pour profil spécial de 40x29 mm

Rohrverlängerungen für Rechteckrohr 20x10 mm
Tube lengthenings for rectangular tube 20x10 mm
Rallonges pour tube rectangulaire 20x10 mm



Sonderanfertigungen Produktgruppe
Steckverbinder und Rohrschellen
Custom made items range
plug-in connectors and clamps
Fabrications faites sur mesure gamme
raccords multiples et bagues



Gelenkverbinder mit Verdrehschutz für Sonderprofil Ø 30x2 mm
Articulated connector with twist protection for special profile Ø 30x2 mm
Raccord articulé avec empêcheur de torsion pour profil spécial Ø 30x2 mm

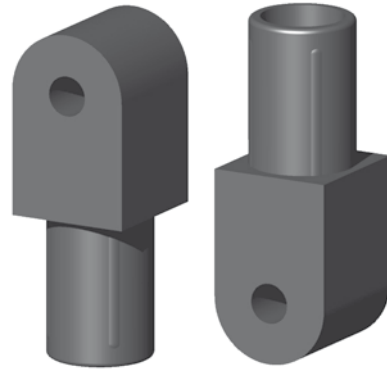

Scharnier-Halbschale für Rundrohr Ø 25x1,5 mm
Half hinge for round tube Ø 25X1.5 mm
Demi-coque de charnière pour tube rond Ø 25x1,5 mm

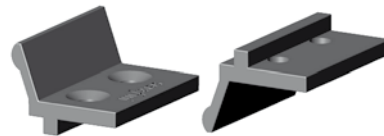

Befestigungsclip für Platten
Connecting clip for plates
Raccord clip pour des plaques

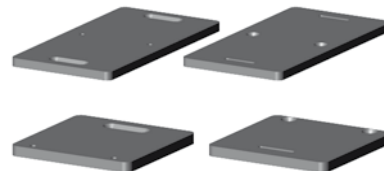

Platten 50x50x4 und 98x50x4 mm als Verbinder für Holz Möbel
Plates 50x50x4 and 98x50x4 mm as connectors for wooden furniture
Plattes 50x50x4 et 98x50x4 comme des raccords pour des meubles en bois

Unser hauseigener Werkzeugbau in Mönchengladbach hat die Werkzeuge für **alle** hier gezeigten Kunststoffartikel erstellt. All diese Artikel wurden in unserem Werk Mönchengladbach gespritzt. Our in-house tooling subdivision in Mönchengladbach has made the molds for **all** plastic items shown here. All these items have been injection molded in our factory in Mönchengladbach. Notre département d'outillage de propre maison à Mönchengladbach a fait les moules pour **tous** les articles reproduits en matière plastique. Tous ces articles ont été moulé par injection dans notre usine à Mönchengladbach.



Sonderanfertigungen Produktgruppe
Steckverbinder und Rohrschellen
Custom made items range
plug-in connectors and clamps
Fabrications faites sur mesure gamme
raccords multiples et bagues

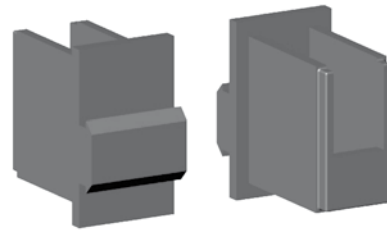

Adapter für Rechteck-Profil 25x15 mm zum Einrasten in Spezialprofil
Adapter for rectangular profile 25x15 mm to be clicked into special profile
Adaptateur pour profil rectangulaire 25x15 mm pour s'enclencher dans profil spécial

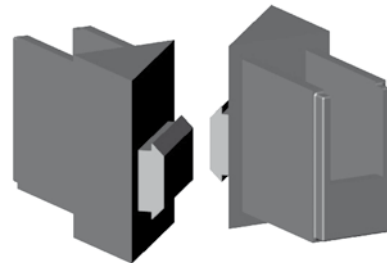

Adapter für Rechteck-Profil 25x15 mm zum Einrasten in Spezialprofil (45°-Schräge)
Adapter for rectangular profile 25x15 mm to be clicked into special profile (45° inclination)
Adaptateur pour profil rectangulaire 25x15 mm pour s'enclencher dans profil spécial (inclination 45°)

Unser hauseigener Werkzeugbau in Mönchengladbach hat die Werkzeuge für **alle** hier gezeigten Kunststoffartikel erstellt. All diese Artikel wurden in unserem Werk Mönchengladbach gespritzt. Our in-house tooling subdivision in Mönchengladbach has made the molds for **all** plastic items shown here. All these items have been injection molded in our factory in Mönchengladbach. Notre département d'outillage de propre maison à Mönchengladbach a fait les moules pour **tous** les articles reproduits en matière plastique. Tous ces articles ont été moulé par injection dans notre usine à Mönchengladbach.

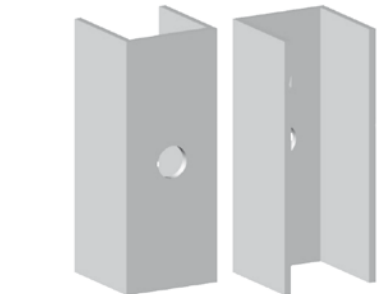

Befestigungsklammer 50x20x20 mm
Mounting clip 50x20x20 mm
Clip de fixation 50x20x20 mm



Rohrklammer zweiteilig mit Loch-/Stiftpassung für Quadratrohr 34x34 mm
Clamp two-parts with hole/pin fit for square tube 34x34 mm
Clip de fixation bipartite avec ajustement trou et pinceau pour tube carré 34x34 mm



Sonderanfertigungen Produktgruppe
Steckverbinder und Rohrschellen
 Custom made items range
plug-in connectors and clamps
 Fabrications faites sur mesure gamme
raccords multiples et bagues

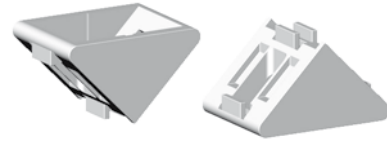

Eckwinkel für Profil 14x14 mm
 Corner for profile 14x14 mm
 Raccord d'angle pour profil 14x14 mm

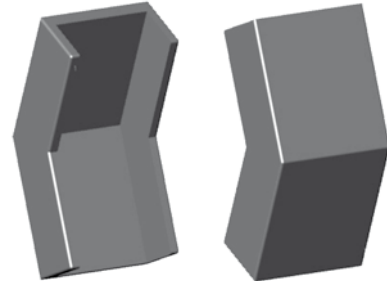

Adapter für Rechteck-Profil 24x13 mm (135° für Achtecke)
 Adapter for rectangular profile 24x13 mm (135° for octagons)
 Adaptateur pour profil rectangulaire 24x13 mm (135° pour des octogones)

Unser hauseigener Werkzeugbau in Mönchengladbach hat die Werkzeuge für **alle** hier gezeigten Kunststoffartikel erstellt. All diese Artikel wurden in unserem Werk Mönchengladbach gespritzt.

Our in-house tooling subdivision in Mönchengladbach has made the molds for **all** plastic items shown here.

All these items have been injection molded in our factory in Mönchengladbach.

Notre département d'outillage de propre maison à Mönchengladbach a fait les moules pour **tous** les articles reproduits en matière plastique.

Tous ces articles ont été moulé par injection dans notre usine à Mönchengladbach.

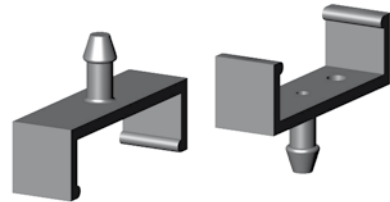

Klemme für Rechteckprofil
 Clamp for rectangular profile
 Attache pour profil rectangulaire

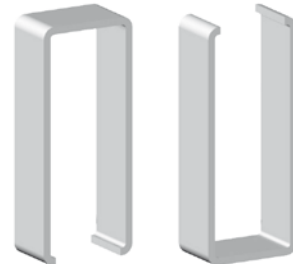

Befestigungsclip für Rechteckrohr 60x25 mm
 Mounting clip for rectangular tube 60x25 mm
 Clip de fixation pour tube rectangulaire 60x25 mm



Sonderanfertigungen Produktgruppe
Steckverbinder und Rohrschellen
Custom made items range
plug-in connectors and clamps
Fabrications faites sur mesure gamme
raccords multiples et bagues

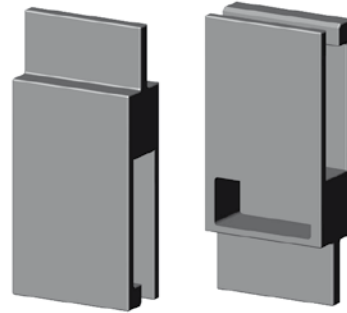

Befestigungsclip zum Anschluss an Glasplatten
Mounting clip for connection to glass plates
Clip de fixation pour raccordement aux vitres

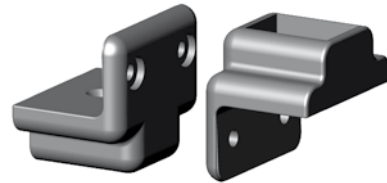

Verbinder für Sonderprofil 25x17 mm zum Anschluss an Vierkantrrohr
Connector for special profile 25x17 mm to attach to square tube
Raccord pour profil spécial 25x17 mm pour attacher au tube carré

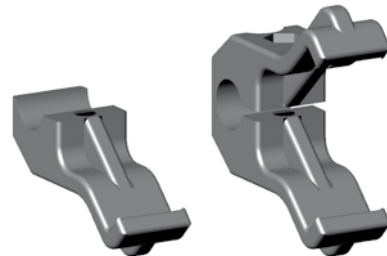

Schelle für Quadratrohr 25x25 mm
Clamp for square tube 25x25 mm
Bague pour tube carré 25x25 mm

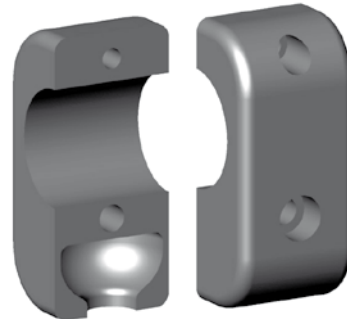

Schelle für Rundrohr Ø 26 mm mit Aussparung und Befestigungsstift
Clamp for round tube Ø 26 mm with cavity and mounting pin
Bague pour tube cylindrique Ø 26 mm avec cavité et tige de fixation

Unser hauseigener Werkzeugbau in Mönchengladbach hat die Werkzeuge für **alle** hier gezeigten Kunststoffartikel erstellt. All diese Artikel wurden in unserem Werk Mönchengladbach gespritzt.

Our in-house tooling subdivision in Mönchengladbach has made the molds for **all** plastic items shown here.

All these items have been injection molded in our factory in Mönchengladbach.

Notre département d'outillage de propre maison à Mönchengladbach a fait les moules pour **tous** les articles reproduits en matière plastique.

Tous ces articles ont été moulé par injection dans notre usine à Mönchengladbach.



Sonderanfertigungen Produktgruppe
Steckverbinder und Rohrschellen
Custom made items range
plug-in connectors and clamps
Fabrications faites sur mesure gamme
raccords multiples et bagues

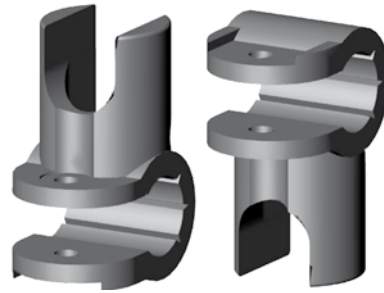

Schelle für Rundrohr Ø 20 mm
Clamp for round tube Ø 20 mm
Bague pour tube cylindrique Ø 20 mm

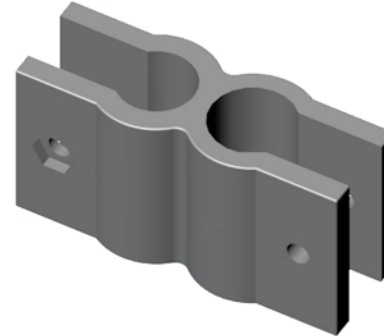

Doppelschelle für Rundrohre Ø 20+22 mm
Double clamp for round tubes Ø 20+22 mm
Double bague pour des tubes cylindriques Ø 20+22 mm

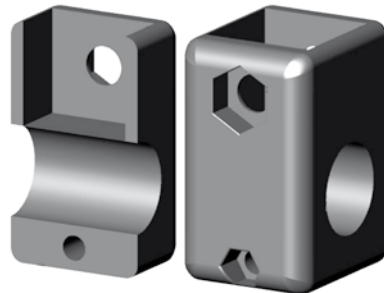

Schelle für Rundrohr Ø 20 mm zum Aufstecken auf Quadratrohr 25x25 mm für Dachgepäckträger
Clamp for round tube Ø 20 mm to attach to square tube 25x25 mm for roof rack
Bague pour tube cylindrique Ø 20 mm pour attacher au tube carré 25x25 mm pour galerie

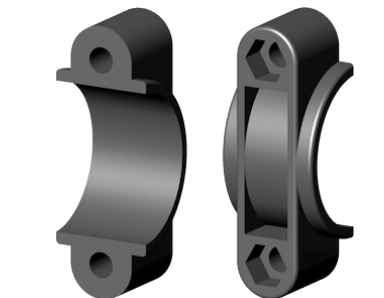

Schelle für Rundrohr Ø 37,7mm
Clamp for round tube Ø 37.7 mm
Bague pour tube cylindrique Ø 37,7mm

Unser hauseigener Werkzeugbau in Mönchengladbach hat die Werkzeuge für **alle** hier gezeigten Kunststoffartikel erstellt. All diese Artikel wurden in unserem Werk Mönchengladbach gespritzt.

Our in-house tooling subdivision in Mönchengladbach has made the molds for **all** plastic items shown here.

All these items have been injection molded in our factory in Mönchengladbach.

Notre département d'outillage de propre maison à Mönchengladbach a fait les moules pour **tous** les articles reproduits en matière plastique.

Tous ces articles ont été moulé par injection dans notre usine à Mönchengladbach.



Sonderanfertigungen Produktgruppe
Steckverbinder und Rohrschellen
Custom made items range
plug-in connectors and clamps
Fabrications faites sur mesure gamme
raccords multiples et bagues



Schelle für Rundrohr Ø 37,7mm
Clamp for round tube Ø 37.7 mm
Bague pour tube cylindrique Ø 37,7mm



Schelle für Rundrohr Ø 22,5mm
Clamp for round tube Ø 22.5 mm
Bague pour tube cylindrique Ø 22,5mm

Unser hauseigener Werkzeugbau in Mönchengladbach hat die Werkzeuge für **alle** hier gezeigten Kunststoffartikel erstellt. All diese Artikel wurden in unserem Werk Mönchengladbach gespritzt.

Our in-house tooling subdivision in Mönchengladbach has made the molds for **all** plastic items shown here.

All these items have been injection molded in our factory in Mönchengladbach.

Notre département d'outillage de propre maison à Mönchengladbach a fait les moules pour **tous** les articles reproduits en matière plastique.

Tous ces articles ont été moulé par injection dans notre usine à Mönchengladbach.



Steckverbinder für Umrahmung von Aquarien mit Zierprofilen
Plug-in connector for bordering of aquaria with decorative profiles
Raccord multiple comme bord avec des profils décoratifs pour des aquariums



Sonderanfertigungen Produktgruppe
Steckverbinder und Rohrschellen
 Custom made items range
plug-in connectors and clamps
 Fabrications faites sur mesure gamme
raccords multiples et bagues



Verbinder für Rechteckrohr 50x25 mm
 Connector for rectangular tube 50x25 mm
 Raccord pour tube rectangulaire 50x25 mm



Verbinderserie für Rechteckrohr 27,5x18 mm mit Adapter für Terrassenschirme
 Range of connectors for rectangular tube 27,5x18 mm with adapter for terrace shades
 Gamme de raccords pour tube rectangulaire 27,5x18 mm avec adaptateur pour des parapluies de terrasses

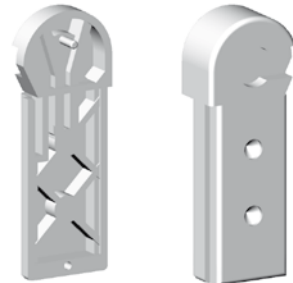

Verbinder für Rechteckrohr 29x18 mm mit Adapter für Terrassenschirme
 Connector for rectangular tube 29x18 mm with adapter for terrace shades
 Raccord pour tube rectangulaire 29x18 mm avec adaptateur pour des parapluies de terrasses



Verbinderserie für Rechteckrohr 40x18 mm mit Adapter für Terrassenschirme
 Range of connectors for rectangular tube 40x18 mm with adapter for terrace shades
 Gamme de raccords pour tube rectangulaire 40x18 mm avec adaptateur pour des parapluies de terrasses

Unser hauseigener Werkzeugbau in Mönchengladbach hat die Werkzeuge für **alle** hier gezeigten Kunststoffartikel erstellt. All diese Artikel wurden in unserem Werk Mönchengladbach gespritzt. Our in-house tooling subdivision in Mönchengladbach has made the molds for **all** plastic items shown here. All these items have been injection molded in our factory in Mönchengladbach. Notre département d'outillage de propre maison à Mönchengladbach a fait les moules pour **tous** les articles reproduits en matière plastique. Tous ces articles ont été moulé par injection dans notre usine à Mönchengladbach.



Sonderanfertigungen Produktgruppe
Steckverbinder und Rohrschellen
Custom made items range
plug-in connectors and clamps
Fabrications faites sur mesure gamme
raccords multiples et bagues



Verbinder für Rechteckrohr 40x18 mm mit Adapter für Terrassenschirme
Connector for rectangular tube 40x18 mm with adapter for terrace shades
Raccord pour tube rectangulaire 40x18 mm avec adaptateur pour des parapluies de terrasses



Verbinder für Rundrohr Ø 17,75 mm mit Adapter für Terrassenschirme
Connector for round tube Ø 17.75 mm with adapter for terrace shades
Raccord pour tube cylindrique Ø 17,75 mm avec adaptateur pour des parapluies de terrasses

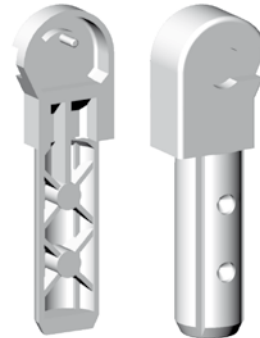

Verbinder für Rundrohr Ø 22 mm mit Adapter für Terrassenschirme
Connector for round tube Ø 22 mm with adapter for terrace shades
Raccord pour tube cylindrique Ø 22 mm avec adaptateur pour des parapluies de terrasses

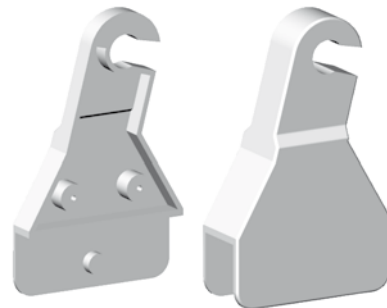

Verbinder als Gelenk für Terrassenschirme
Connector as hinge for terrace shades
Raccord come charnière pour des parapluies de terrasses

Unser hauseigener Werkzeugbau in Mönchengladbach hat die Werkzeuge für **alle** hier gezeigten Kunststoffartikel erstellt. All diese Artikel wurden in unserem Werk Mönchengladbach gespritzt. Our in-house tooling subdivision in Mönchengladbach has made the molds for **all** plastic items shown here. All these items have been injection molded in our factory in Mönchengladbach. Notre département d'outillage de propre maison à Mönchengladbach a fait les moules pour **tous** les articles reproduits en matière plastique. Tous ces articles ont été moulé par injection dans notre usine à Mönchengladbach.

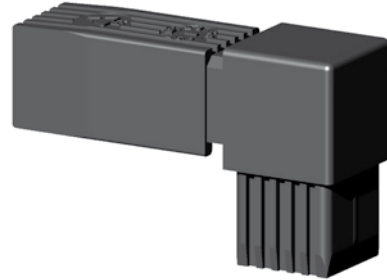

2-dimensionaler 2-Wege-Steckverbinder mit einem auf 20 mm verkürzten Zapfen für Quadratrohr
V25x25x1,5 mm
2-dimensional 2-ways plug-in connector with one cone shortened to 20 mm for square tube
25x25x1.5 mm
connecteur 2-dimensionnel à 2 voies avec un pivot raccourci à 20 mm pour tube carré 25x25x1,5 mm

Unser hauseigener Werkzeugbau in Mönchengladbach hat die Werkzeuge für **alle** hier gezeigten Kunststoffartikel erstellt. All diese Artikel wurden in unserem Werk Mönchengladbach gespritzt.

Our in-house tooling subdivision in Mönchengladbach has made the molds for **all** plastic items shown here.

All these items have been injection molded in our factory in Mönchengladbach.

Notre département d'outillage de propre maison à Mönchengladbach a fait les moules pour **tous** les articles reproduits en matière plastique.

Tous ces articles ont été moulé par injection dans notre usine à Mönchengladbach.



Sonderanfertigungen Produktgruppe
(expandierende) Schraub(eck)verbinder
 Custom made items range
(Threaded expander) connectors
 Fabrications faites sur mesure gamme
Raccords (filetés d'expansion)

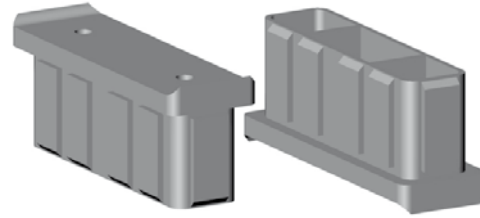

Rohrverbinder für Quadratrohr 80x25 mm mit 2 Befestigungsbohrungen
 Connector for square tube 80x25 mm with 2 mounting holes
 Raccord pour tube carré 80x25 mm avec 2 perçages de fixation

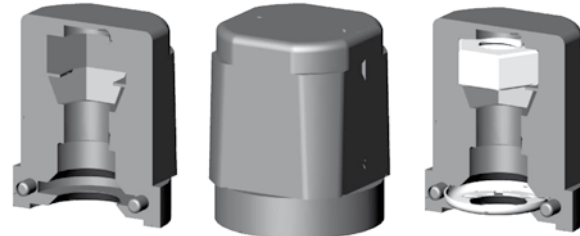

Expander-Schraubverbinder für Rundrohr Ø 35 mm mit Kammer für Klemmring
 Threaded expander connector for round tube Ø 35 mm with cavity for security ring
 Raccord fileté d'expansion pour tube cylindrique D 35 mm avec bague de serrage

Unser hauseigener Werkzeugbau in Mönchengladbach hat die Werkzeuge für **alle** hier gezeigten Kunststoffartikel erstellt. All diese Artikel wurden in unserem Werk Mönchengladbach gespritzt. Our in-house tooling subdivision in Mönchengladbach has made the molds for **all** plastic items shown here.



Distanzstück Ø 22 mm ohne Radius zum drehbaren Anschluss an Expanderverbinder
 Washer Ø 22 mm without saddle for rotatable attachment to threaded expander connectors
 Rondelle Ø 22 mm sans selle pour assemblage tournable avec des raccords filetés d'expansion

All these items have been injection molded in our factory in Mönchengladbach. Notre département d'outillage de propre maison à Mönchengladbach a fait les moules pour **tous** les articles reproduits en matière plastique. Tous ces articles ont été moulé par injection dans notre usine à Mönchengladbach.

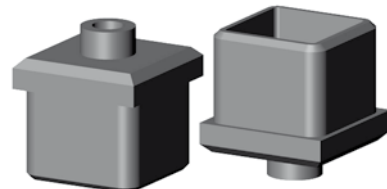

Schraubverbinder für Quadratrohr 35x35 mm mit Aufnahme für Sechskantschraube M10
 Threaded connector for square tube 35x35 mm with cavity for hexagon head screw M10
 Raccord fileté pour tube carré 35x35 mm avec cavité pour vis à tête hexagonale M10



Sonderanfertigungen Produktgruppe
(expandierende) Schraub(eck)verbinder
 Custom made items range
(Threaded expander) connectors
 Fabrications faites sur mesure gamme
Raccords (filetés d'expansion)

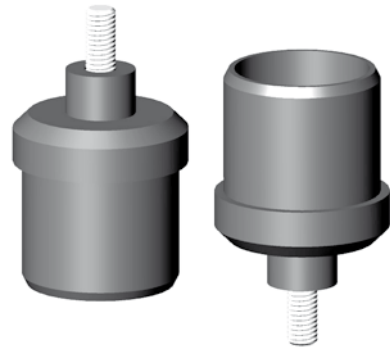

Schraubverbinder für Rundrohr Ø 35 mm mit Aufnahme für Sechskantschraube M6
 Threaded connector for round tube Ø 35 mm with cavity for hexagon head screw M6
 Raccord fileté pour tube cylindrique Ø 35 mm avec cavité pour vis à tête hexagonale M6

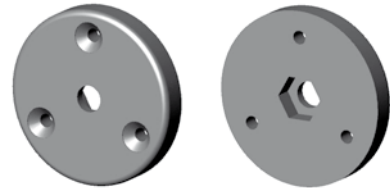

Schraubverbinder Ø 43 mm mit Aufnahme für Sechskantschraube M6 und 3 Senkkopfschrauben
 Threaded connector Ø 43 mm with cavities for hexagon head screw M6 and 3 countersunk screws
 Raccord fileté Ø 43 mm avec cavités pour vis à tête hexagonale M6 et 3 vis à tête cruciforme

Unser hauseigener Werkzeugbau in Mönchengladbach hat die Werkzeuge für **alle** hier gezeigten Kunststoffartikel erstellt. All diese Artikel wurden in unserem Werk Mönchengladbach gespritzt.

Our in-house tooling subdivision in Mönchengladbach has made the molds for **all** plastic items shown here.

All these items have been injection molded in our factory in Mönchengladbach.

Notre département d'outillage de propre maison à Mönchengladbach a fait les moules pour **tous** les articles reproduits en matière plastique.

Tous ces articles ont été moulé par injection dans notre usine à Mönchengladbach.

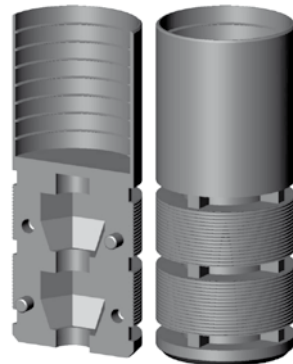

Expandierender Schraubverbinder für Rundrohr Ø 40 mm mit Aufnahme für Rundrohr D 35 mm
 Threaded expander connector for round tube Ø 40 mm with cavity for round tube D 35 mm
 Raccord fileté d'expansion pour tube cylindrique Ø 40 mm avec cavité pour tube cylindrique D 35 mm

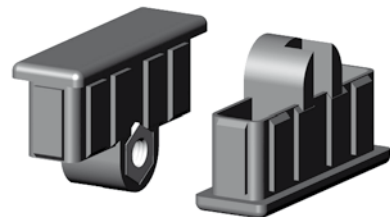

Schraub-Eckverbinder mit Rohrabschluss für waagrecht flach aufliegendes Rechteckrohr 80x25 mm
 Threaded connector with base for flat horizontal rectangular tube 80x25 mm
 Raccord d'angle fileté avec semelle pour tube rectangulaire horizontal à plat 80x25 mm



Sonderanfertigungen Produktgruppe
(expandierende) Schraub(eck)verbinder
 Custom made items range
(Threaded expander) connectors
 Fabrications faites sur mesure gamme
Raccords (filetés d'expansion)

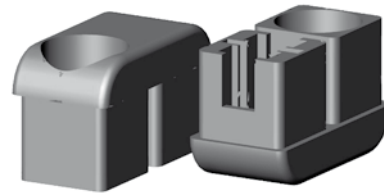

Schraub-Eckverbinder mit Rohrabschluss und Bohrung \varnothing 20 mm für 2 parallele Quadratrohre 25x25 mm
 Threaded connector with base and bore \varnothing 20 mm for 2 parallel square tubes 25x25 mm
 Raccord d'angle fileté avec semelle et perçage \varnothing 20 mm pour 2 tubes carrés parallèles 25x25 mm

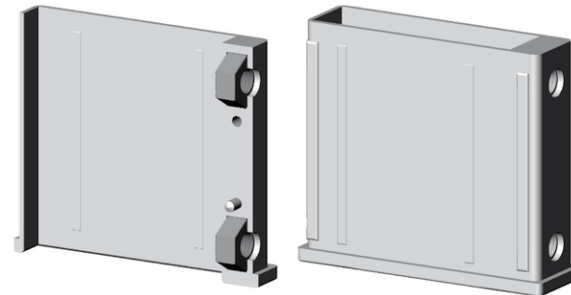

Schraub-Eckverbinder für Rechteckrohr 100x30 mm mit Durchführung für Rohr 80x20 mm
 Threaded connector for rectangular tube 100x30 mm with passage for tube 80x20 mm
 Raccord a'angle fileté pour tube rectangulaire 100x30 mm avec passage pour tube 80x20 mm

Unser hauseigener Werkzeugbau in Mönchengladbach hat die Werkzeuge für **alle** hier gezeigten Kunststoffartikel erstellt. All diese Artikel wurden in unserem Werk Mönchengladbach gespritzt. Our in-house tooling subdivision in Mönchengladbach has made the molds for **all** plastic items shown here. All these items have been injection molded in our factory in Mönchengladbach. Notre département d'outillage de propre maison à Mönchengladbach a fait les moules pour **tous** les articles reproduits en matière plastique. Tous ces articles ont été moulé par injection dans notre usine à Mönchengladbach.

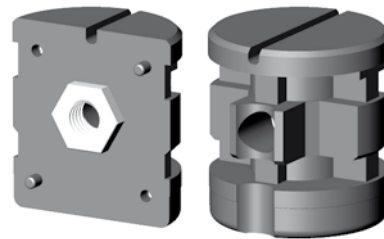

Schraub-Eckverbinder ohne Bund für Rundrohr \varnothing 40 mm mit Schlitz als Positionierhilfe
 Threaded connector without head for round tube \varnothing 40 mm with slot for positioning
 Raccord a'angle fileté sans tête pour tube cylindrique \varnothing 40 mm avec fente pour positionnement

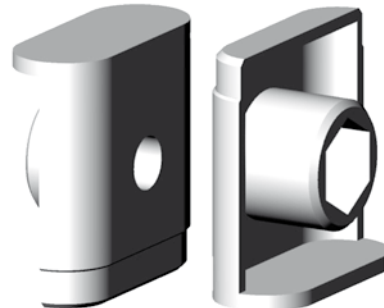

Schraub-Eckverbinder für flach aufliegender Ovalrohr 40x18 mm
 Threaded connector for flat horizontal oval tube 40x18 mm
 Raccord a'angle fileté pour tube ovale horizontal à plat 40x18 mm



Sonderanfertigungen Produktgruppe
(expandierende) Schraub(eck)verbinder
 Custom made items range
(Threaded expander) connectors
 Fabrications faites sur mesure gamme
Raccords (filetés d'expansion)

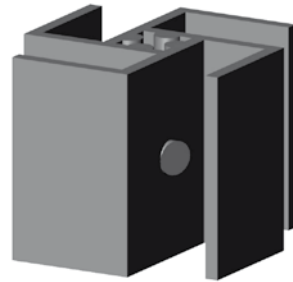

Schraubverbinder für schnelles einhändiges Auf- und Zusammenklappen von Displaywänden
 Threaded connector for one-handed quick opening and fold up of display walls
 Raccord d'angle fileté pour l'ouverture et fermeture rapide à une main de châssis de displays



Anschraubplatte für Vierkantrohr 25x25 mm
 Screw-on plate for square tube 25x25 mm
 Plaque de vissage pour tube carré 25x25 mm

Unser hauseigener Werkzeugbau in Mönchengladbach hat die Werkzeuge für **alle** hier gezeigten Kunststoffartikel erstellt. All diese Artikel wurden in unserem Werk Mönchengladbach gespritzt.



Anschraubplatte für Vierkantrohr 25x25 mm
 Screw-on plate for square tube 25x25 mm
 Plaque de vissage pour tube carré 25x25 mm

Our in-house tooling subdivision in Mönchengladbach has made the molds for **all** plastic items shown here.

All these items have been injection molded in our factory in Mönchengladbach.

Notre département d'outillage de propre maison à Mönchengladbach a fait les moules pour **tous** les articles reproduits en matière plastique.

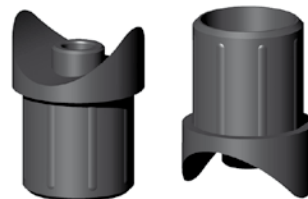

Distanzstück mit Radius und Zapfen für 25-mm-Rundrohr
 Spacer with radius and cone for 25 mm round tube
 Entretoise avec rayon et tourillon pour tube rond de 25 mm

Tous ces articles ont été moulé par injection dans notre usine à Mönchengladbach.



Sonderanfertigungen Produktgruppe

Verstellgleiter und Gewindestopfen

Custom made items range

Height adjusters and threaded inserts

Fabrications faites sur mesure gamme

Insert-vérins et insertions filetées

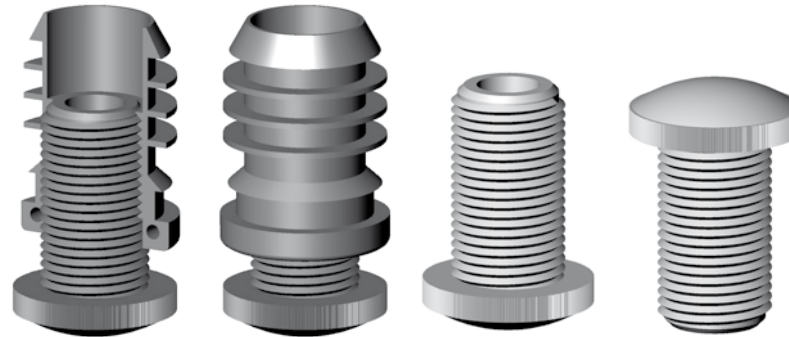

Verstellgleiter für Rundrohr, Rändelschraube M16x30 mit gewölbter Stellfläche
 Height adjuster for round tube, screw M16x30 with knurled vaulted base
 Insert-vérin pour tube cylindrique, vis M16x30 avec embase moletée bombée

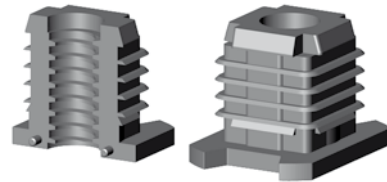

Trapez-Gewindestopfen für Quadratrohr 34x34 mm, Kopf für Führung in Sonderprofil
 Trapezoid threaded insert for square tube 34x34 mm, head for tracking in special profile
 Insertion filetée trapézoïdale pour tube carré 34x34 mm, tête pour conduite dans profil spécial

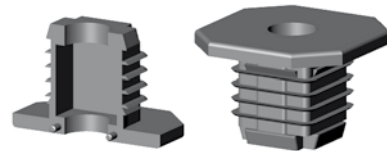

Gewindestopfen für Quadratrohr 34x34 mm zum Einlegen einer Sonder-Trapezgewinde-Stahlmutter
 Threaded insert for square tube 34x34 mm with cavity for special trapezoid threaded steel nut
 Insertion filetée pour tube carré 34x34 mm avec cavité pour écrou trapézoïde spécial en acier



Gewindestopfen für Quadratrohr 80x80 mm mit Stahlmutter für Zugbelastung
 Threaded insert for square tube 80x80 mm with steel nut for tensile load
 Insertion filetée pour tube carré 80x80 mm avec écrou pour tension

Unser hauseigener Werkzeugbau in Mönchengladbach hat die Werkzeuge für **alle** hier gezeigten Kunststoffartikel erstellt. All diese Artikel wurden in unserem Werk Mönchengladbach gespritzt.

Our in-house tooling subdivision in Mönchengladbach has made the molds for **all** plastic items shown here.

All these items have been injection molded in our factory in Mönchengladbach.

Notre département d'outillage de propre maison à Mönchengladbach a fait les moules pour **tous** les articles reproduits en matière plastique.

Tous ces articles ont été moulé par injection dans notre usine à Mönchengladbach.



Sonderanfertigungen Produktgruppe

Verstellgleiter und Gewindestopfen

Custom made items range

Height adjusters and threaded inserts

Fabrications faites sur mesure gamme

Insert-vérins et insertions filetées

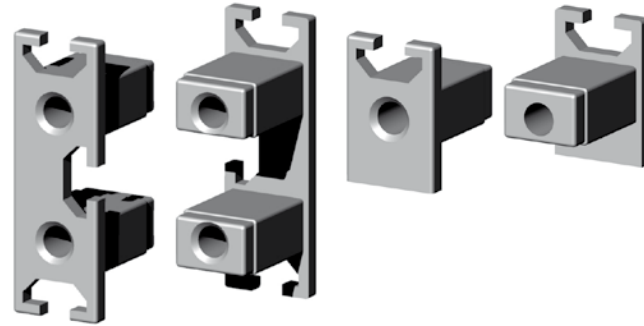

Gewindestopfen für Rechteckprofil 75x25 mm mit Gewinde und Zweifachgewinde
 Threaded insert for rectangular profile 75x25 mm with thread and double thread
 Insertion filetée pour profil rectangulaire 75x25 mm avec filetage et double filetage

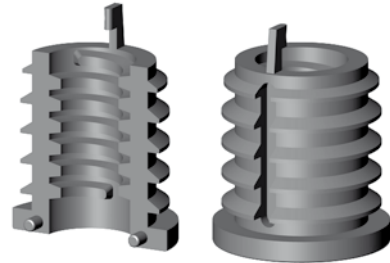

Trapez-Gewindestopfen für Rundrohr Ø 40 mm mit Dorn am Gewindeende
 Trapezoid threaded insert for round tube Ø 40 mm with thorn at the end of the thread
 Insertion filetée trapézoïde pour tube cylindrique Ø 40 mm avec épine à la fin du filetage

Unser hauseigener Werkzeugbau in Mönchengladbach hat die Werkzeuge für **alle** hier gezeigten Kunststoffartikel erstellt. All diese Artikel wurden in unserem Werk Mönchengladbach gespritzt.

Our in-house tooling subdivision in Mönchengladbach has made the molds for **all** plastic items shown here.

All these items have been injection molded in our factory in Mönchengladbach.

Notre département d'outillage de propre maison à Mönchengladbach a fait les moules pour **tous** les articles reproduits en matière plastique.

Tous ces articles ont été moulé par injection dans notre usine à Mönchengladbach.

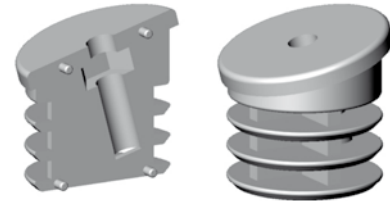

Gewindestopfen für schräg stehendes Rundrohr Ø 45 mm
 Threaded insert for inclined round tube Ø 45 mm
 Insertion filetée pour tube cylindrique Ø 45 mm

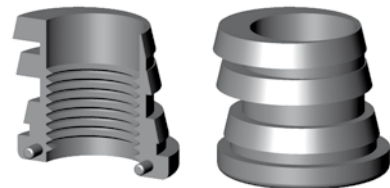

Gewindestopfen M22 für schräg stehendes Rundrohr Ø 35 mm
 Threaded insert M22 for inclined round tube Ø 35 mm
 Insertion filetée M22 pour tube cylindrique incliné Ø 35 mm



Sonderanfertigungen Produktgruppe

Verstellgleiter und Gewindestopfen

Custom made items range

Height adjusters and threaded inserts

Fabrications faites sur mesure gamme

Insert-vérins et insertions filetées

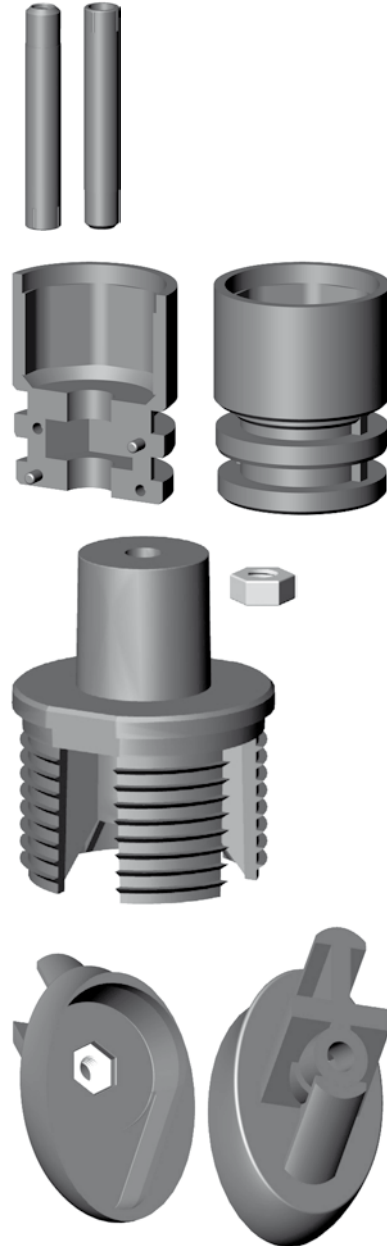

Hülse D 8,5 mm mit Durchgangsbohrung und Teilgewinde M5X15
Bush D 8.5 mm with passage hole and partial thread M5x15 mm
Coquille D 8,5 mm avec du trou de passage et filetage partiel M5x15 mm

Gewindestopfen für Rundrohr Ø 38 mm mit Aufnahme für Rundrohr Ø 30 mm
Threaded insert for round tube Ø 38 mm with cavity for round tube Ø 30 mm
Insertion filetée pour tube cylindrique Ø 38 mm avec cavité pour tube cylindrique Ø 30 mm

Gewindestopfen für Ovalrohr 60x57 mm mit Sonderkopf
Threaded insert for oval tube 60x57 mm with special head
Insertion filetée pour tube ovale 60x57 mm avec tête spéciale

Gewindestopfen für schräg stehendes Rundrohr Ø 35 mm mit vergrößerter ovaler Stellfläche
Threaded insert for inclined round tube Ø 35 mm with enlarged oval base
Insertion filetée inclinée pour tube cylindrique Ø 35 mm avec embase ovale élargie

Unser hauseigener Werkzeugbau in Mönchengladbach hat die Werkzeuge für **alle** hier gezeigten Kunststoffartikel erstellt. All diese Artikel wurden in unserem Werk Mönchengladbach gespritzt.

Our in-house tooling subdivision in Mönchengladbach has made the molds for **all** plastic items shown here.

All these items have been injection molded in our factory in Mönchengladbach.

Notre département d'outillage de propre maison à Mönchengladbach a fait les moules pour **tous** les articles reproduits en matière plastique.

Tous ces articles ont été moulé par injection dans notre usine à Mönchengladbach.



Sonderanfertigungen Produktgruppe

Verstellgleiter und Gewindestopfen

Custom made items range

Height adjusters and threaded inserts

Fabrications faites sur mesure gamme

Insert-vérins et insertions filetées



Gewindestopfen M8 in Sonderausführung für Rundrohr Ø 16x0,6 mm
Threaded insert M8 in special version for round tube Ø 16x0.6 mm
Insertion filetée version spéciale pour tube cylindrique Ø 16x0,6 mm

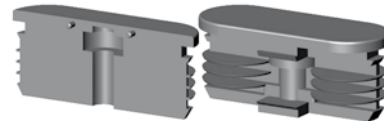

Gewindestopfen für Ovalrohr 90x36 mm mit Bund ohne Bohrung
Threaded insert for oval tube 90x36 mm, head without bore
Insertion filetée pour tube ovale 90x36 mm, tête sans perçage

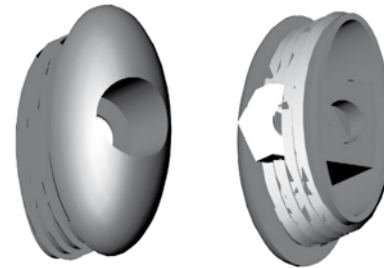

Gewindestopfen mit Sonderkopf für Ellipsenrohr 60x30 mm
Threaded insert with special head for elliptic tube 60x30 mm
Insertion filetée avec tête spéciale pour tube elliptique 60x30 mm

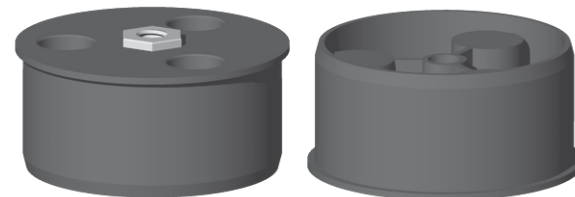

Gewindestopfen M10 in Sonderausführung für Rundrohr Ø 80x2 mm
Threaded insert M10 in special version for round tube Ø 80x2mm
Insertion filetée version spéciale pour tube cylindrique Ø 80x2 mm

Unser hauseigener Werkzeugbau in Mönchengladbach hat die Werkzeuge für **alle** hier gezeigten Kunststoffartikel erstellt. All diese Artikel wurden in unserem Werk Mönchengladbach gespritzt.

Our in-house tooling subdivision in Mönchengladbach has made the molds for **all** plastic items shown here.

All these items have been injection molded in our factory in Mönchengladbach.

Notre département d'outillage de propre maison à Mönchengladbach a fait les moules pour **tous** les articles reproduits en matière plastique.

Tous ces articles ont été moulé par injection dans notre usine à Mönchengladbach.



Sonderanfertigungen Produktgruppe

Verstellgleiter und Gewindestopfen

Custom made items range

Height adjusters and threaded inserts

Fabrications faites sur mesure gamme

Insert-vérins et insertions filetées

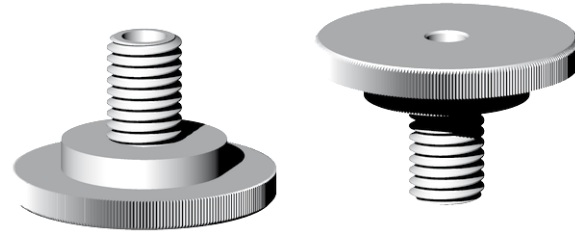

Rändelschraube M10 in Sonderausführung
Adjuster screw M10 with knurled head in special version
Vis de réglage M10 avec de l'embase moletée, version spéciale

Unser hauseigener Werkzeugbau in Mönchengladbach hat die Werkzeuge für **alle** hier gezeigten Kunststoffartikel erstellt. All diese Artikel wurden in unserem Werk Mönchengladbach gespritzt.

Our in-house tooling subdivision in Mönchengladbach has made the molds for **all** plastic items shown here.

All these items have been injection molded in our factory in Mönchengladbach.

Notre département d'outillage de propre maison à Mönchengladbach a fait les moules pour **tous** les articles reproduits en matière plastique.

Tous ces articles ont été moulé par injection dans notre usine à Mönchengladbach.



Sonderanfertigungen Produktgruppe

Stellteller, Gelenkgleiter und Griffe

Custom made items range

(Tilt) adjusters and handles

Fabrications faites sur mesure gamme

Vis-inserts (orientables) et poignées



Gelenkteller Ø 18 mm mit Aussparung für größeren Neigewinkel und Stahl-Kugelschraube
 Round adjustable tilt foot Ø 18 mm with bore for bigger inclination angle
 Vérin orientable cylindrique Ø 18 mm avec perçage pour angle d'inclination augmenté

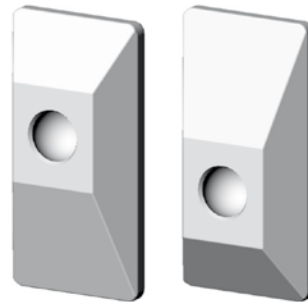

Tellerfuß rechteckig 50x25 mm für Kugelschraube mit exzentrischer Kugelpfanne
 Rectangular base 50x25 mm for ball joint screw with off-centre fixing
 Embase rectangulaire 50x25 mm pour vis rotule avec fixation excentrique

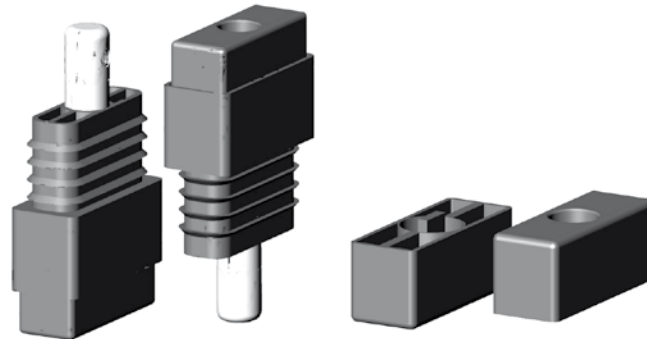

Verstellgleiter für Rechteckrohr 60x25 mm, Metallschraube mit Spezialverstellung
 Height adjuster for rectangular tube 60x25 mm, metal screw with special adjustment
 Insert-vérin pour tube rectangulaire 60x25 mm, vis métallique avec réglage spécial

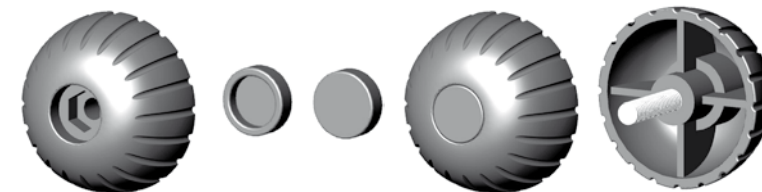

Handrad Ø 50 mm für Schraube M6
 Star knob Ø 50 mm for screw M6
 Poignée Ø 50 mm pour vis M6

Unser hauseigener Werkzeugbau in Mönchengladbach hat die Werkzeuge für **alle** hier gezeigten Kunststoffartikel erstellt.

All diese Artikel wurden in unserem Werk Mönchengladbach gespritzt.

Our in-house tooling subdivision in Mönchengladbach has made the molds for **all** plastic items shown here.

All these items have been injection molded in our factory in Mönchengladbach.

Notre département d'outillage de propre maison à Mönchengladbach a fait les moules pour **tous** les articles reproduits en matière plastique.

Tous ces articles ont été moulé par injection dans notre usine à Mönchengladbach.



Sonderanfertigungen Produktgruppe

Stellteller, Gelenkgleiter und Griffe

Custom made items range

(Tilt) adjusters and handles

Fabrications faites sur mesure gamme

Vis-inserts (orientables) et poignées

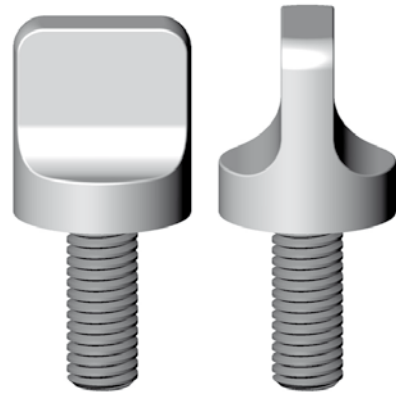

Flügelknopfschraube Ø 20 mm, Polyamid grau RAL 7035 mit V2A-Stahlschraube DIN963 M8x25
Wing knob bolt Ø 20 mm, nylon grey RAL 7035 with stainless steel screw DIN 963 M8x25
Verrou de bouton d'aile Ø 20 mm, polyamide gris RAL 7035 avec vis en acier inox DIN963 M8x25



Revolvergriff zweiteilig
Rotary handle, two-parts
Tourneur, bipartite

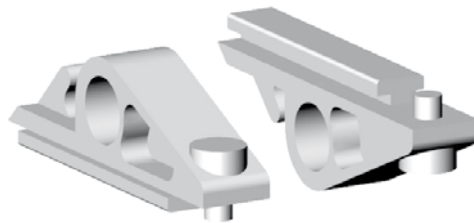

Schnappschieber für Hebelverschluss
Snapping slide for lever lock
Coulisse pour levier de verrouillage

Unser hauseigener Werkzeugbau in Mönchengladbach hat die Werkzeuge für **alle** hier gezeigten Kunststoffartikel erstellt. All diese Artikel wurden in unserem Werk Mönchengladbach gespritzt.

Our in-house tooling subdivision in Mönchengladbach has made the molds for **all** plastic items shown here.

All these items have been injection molded in our factory in Mönchengladbach.

Notre département d'outillage de propre maison à Mönchengladbach a fait les moules pour **tous** les articles reproduits en matière plastique.

Tous ces articles ont été moulé par injection dans notre usine à Mönchengladbach.



Sonderanfertigungen Produktgruppe

Rollenhalter und (Lager-)Buchsen

Custom made items range

(Castor) fittings, bushes and bearings

Fabrications faites sur mesure gamme

Fixations infiletées (de roulettes), paliers

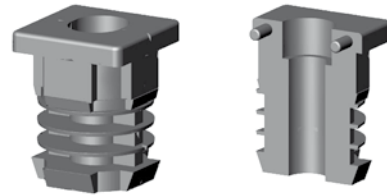

Buchse für Quadratrohr 30x30 mm mit Stufenbohrung
Bush for square tube 30x30 mm with graded drilling
Douille pour tube carré 30x30 mm avec perçage gradué

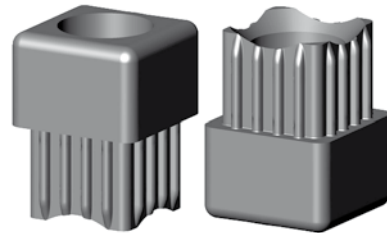

Buchse für Quadratrohr 30x30 mm mit Durchgangsbohrung \varnothing 20 mm als Rollenbefestigung
Bush for square tube 30x30 mm with passage hole \varnothing 20 mm as wheel fitting
Douille pour tube carré 30x30 mm avec forage de passage \varnothing 20 mm comme fixation de roulette

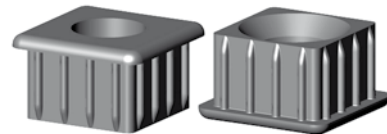

Buchse für Quadratrohr 40x40 mm mit Durchgangsbohrung \varnothing 20 mm als Rollenbefestigung
Bush for square tube 40x40 mm with passage hole \varnothing 20 mm mm as wheel fitting
Douille pour tube carré 40x40 mm avec forage de passage 20 mm comme fixation de roulette

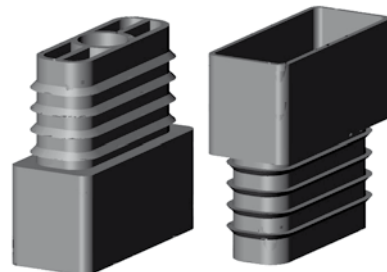

Buchse für Rechteckrohr 60x25 mm mit Aufnahme für Spezial-Stellschraube
Bush for rectangular tube 60x25 mm with cavity for special adjuster
Douille pour tube rectangulaire 60x25 mm avec cavité pour vis de réglage spéciale

Unser hauseigener Werkzeugbau in Mönchengladbach hat die Werkzeuge für **alle** hier gezeigten Kunststoffartikel erstellt. All diese Artikel wurden in unserem Werk Mönchengladbach gespritzt.

Our in-house tooling subdivision in Mönchengladbach has made the molds for **all** plastic items shown here.

All these items have been injection molded in our factory in Mönchengladbach.

Notre département d'outillage de propre maison à Mönchengladbach a fait les moules pour **tous** les articles reproduits en matière plastique.

Tous ces articles ont été moulé par injection dans notre usine à Mönchengladbach.



Sonderanfertigungen Produktgruppe

Rollenhalter und (Lager-)Buchsen

Custom made items range

(Castor) fittings, bushes and bearings

Fabrications faites sur mesure gamme

Fixations infiletées (de roulettes), paliers

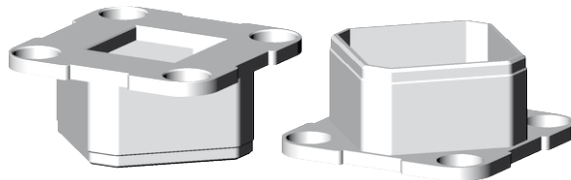

Buchse für Quadratrohr 80x80 mm mit Führung für Rohr 35x35 mm (45° gedreht)
Bush for square tube 80x80 mm with passage for tube 35x35 mm (turned 45°)
Douille pour tube carré 80x80 mm avec passage pour tube 35x35 mm (tourné 45°)

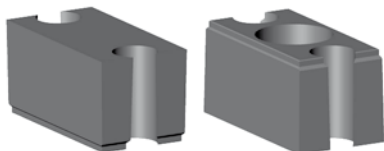

Bohrkanalverstärkung 29x16 mm in Sonderprofil 49x19 mm
Reinforcement for tunnel 29x16 mm in special profile 49x19 mm
Renforcement pour canal de forage 29x16 mm dans profil spécial 49x19 mm

Unser hauseigener Werkzeugbau in Mönchengladbach hat die Werkzeuge für **alle** hier gezeigten Kunststoffartikel erstellt. All diese Artikel wurden in unserem Werk Mönchengladbach gespritzt.

Our in-house tooling subdivision in Mönchengladbach has made the molds for **all** plastic items shown here.

All these items have been injection molded in our factory in Mönchengladbach.

Notre département d'outillage de propre maison à Mönchengladbach a fait les moules pour **tous** les articles reproduits en matière plastique.

Tous ces articles ont été moulé par injection dans notre usine à Mönchengladbach.

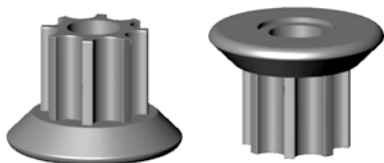

Rollenhalter für Rundrohr Ø 25 mm mit vergrößertem Bund Ø 35 mm
Castor fitting for round tube Ø 25 mm with enlarged base Ø 35 mm
Fixation de roulette pour tube cylindrique Ø 25 mm avec embase élargie Ø 35 mm

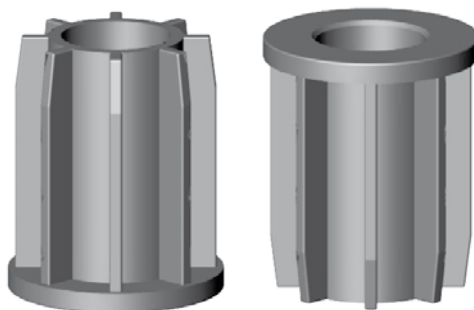

Lagerbuchse für Rundrohr Ø 50 mm mit Bohrung Ø 25,6 und Längslamellen
Bearing for round tube Ø 50 mm with bore Ø 25.6 mm and lengthwise ribs
Palier pour tube cylindrique Ø 50 mm avec perçage Ø 25,6 mm et ailettes au long



Sonderanfertigungen Produktgruppe

Rollenhalter und (Lager-)Buchsen

Custom made items range

(Castor) fittings, bushes and bearings

Fabrications faites sur mesure gamme

Fixations infiletées (de roulettes), paliers



Buchse für Rundrohr Ø 63 mm mit Bohrung ø 40 mm
 Bush for round tube Ø 63 mm with bore ø 40 mm
 Douille pour tube cylindrique Ø 63 mm mm avec perçage ø 40 mm



Buchse für 12-mm-Bohrung in Blech mit Sackbohrung und Befestigungsklemmen
 Bush for 12-mm-bore in sheet with blind hole and mounting clamps
 Douille pour perçage de 12 mm dans tôle avec trou aveugle et pinces de fixation

Unser hauseigener Werkzeugbau in Mönchengladbach hat die Werkzeuge für **alle** hier gezeigten Kunststoffartikel erstellt. All diese Artikel wurden in unserem Werk Mönchengladbach gespritzt.

Our in-house tooling subdivision in Mönchengladbach has made the molds for **all** plastic items shown here.

All these items have been injection molded in our factory in Mönchengladbach.

Notre département d'outillage de propre maison à Mönchengladbach a fait les moules pour **tous** les articles reproduits en matière plastique.

Tous ces articles ont été moulé par injection dans notre usine à Mönchengladbach.



Buchse für Rundrohr Ø 45 mm mit Führung für Vierkantrrohr
 Bush for round tube Ø 45 mm with passage for square tube
 Douille pour tube cylindrique Ø 45 mm mm avec passage pour tube carré

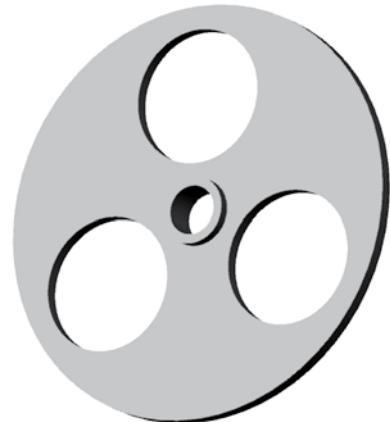

Führungsbuchse Ø 56 mm mit 3 Bohrungen für Rundrohr Ø 18 mm
 Bush Ø 56 mm with 3 bores for round tube Ø 18 mm
 Douille Ø 56 mm avec 3 perçages pour tubes cylindriques Ø 18 mm



Sonderanfertigungen Produktgruppe

Rollenhalter und (Lager-)Buchsen

Custom made items range

(Castor) fittings, bushes and bearings

Fabrications faites sur mesure gamme

Fixations infiletées (de roulettes), paliers

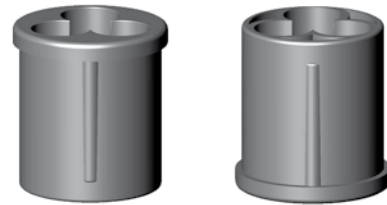

Buchse für Rundrohr Ø 42 mm mit Führung für 3 parallele Rundrohren Ø 16 mm
 Bush for round tube Ø 42 mm with passage for 3 parallel round tubes Ø 16 mm
 Douille pour tube cylindrique Ø 42 mm avec passage pour 3 tubes cylindriques parallèles Ø 16 mm

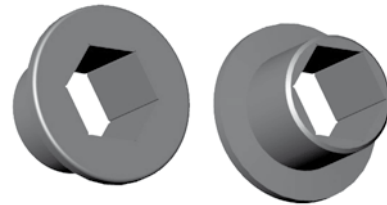

Buchse für Rundrohr Ø 16 mm mit Führung für Sechskant SW12
 Bush for round tube Ø 16 mm with passage for hexagon WAF12
 Douille pour tube cylindrique Ø 16 mm avec passage pour hexagone de 12 mm

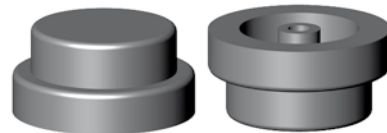

Buchse mit Schaftdurchmesser Ø 24 mm und Zapfen
 Bush with shaft diameter Ø 24 mm and cone
 Douille avec diamètre de la tige Ø 24 mm et tige

Unser hauseigener Werkzeugbau in Mönchengladbach hat die Werkzeuge für **alle** hier gezeigten Kunststoffartikel erstellt. All diese Artikel wurden in unserem Werk Mönchengladbach gespritzt.

Our in-house tooling subdivision in Mönchengladbach has made the molds for **all** plastic items shown here.

All these items have been injection molded in our factory in Mönchengladbach.

Notre département d'outillage de propre maison à Mönchengladbach a fait les moules pour **tous** les articles reproduits en matière plastique.

Tous ces articles ont été moulé par injection dans notre usine à Mönchengladbach.



Buchse (2-teilig) für Rundrohr Ø 50 mm mit Führung für Ovalrohr 40x18 mm
 Bush (2-parts) for round tube Ø 50 mm with passage for oval tube 40x18 mm
 Douille (bipartite) pour tube cylindrique Ø 50 mm avec passage pour tube ovale 40x18 mm



Sonderanfertigungen Produktgruppe

Rollenhalter und (Lager-)Buchsen

Custom made items range

(Castor) fittings, bushes and bearings

Fabrications faites sur mesure gamme

Fixations infiletées (de roulettes), paliers

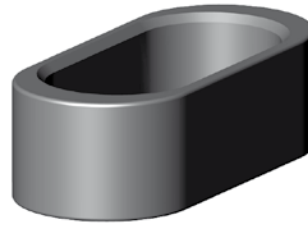

Buchse oval 51x23 mm mit Führung für Ovalrohr 40x18 mm
Bush oval 51x23 mm with passage for oval tube 40x18 mm
Douille ovale 51x23 mm avec passage pour tube ovale 40x18 mm

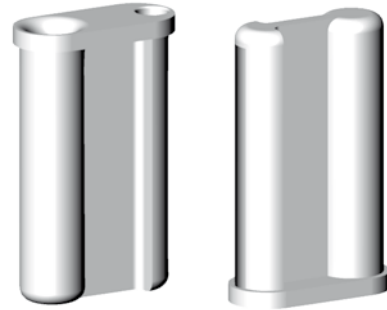

Buchse für Ovalrohr 40x18 mm mit Sackbohrungen \varnothing 7 und 10,5 mm
Bush for oval tube 40x18 mm with blind holes \varnothing 7 and 10.5 mm
Douille pour tube ovale 40x18 mm avec des trous aveugles \varnothing 7 et 10,5 mm

Unser hauseigener Werkzeugbau in Mönchengladbach hat die Werkzeuge für **alle** hier gezeigten Kunststoffartikel erstellt. All diese Artikel wurden in unserem Werk Mönchengladbach gespritzt.

Our in-house tooling subdivision in Mönchengladbach has made the molds for **all** plastic items shown here.

All these items have been injection molded in our factory in Mönchengladbach.

Notre département d'outillage de propre maison à Mönchengladbach a fait les moules pour **tous** les articles reproduits en matière plastique.

Tous ces articles ont été moulé par injection dans notre usine à Mönchengladbach.

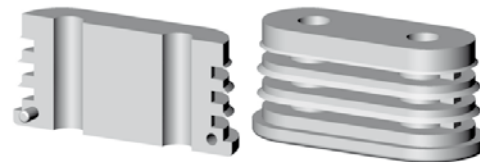

Buchse für Ovalrohr 50x22 mm mit 2 Durchgangsbohrungen \varnothing 6,5 mm
Bush for oval tube 50x22 mm with 2 passage holes \varnothing 6.5 mm
Douille pour tube ovale 50x22 mm avec 2 forages de passage \varnothing 6,5 mm



Schlossstangenführung
Guide bar for lock
Guide pour verrou



Sonderanfertigungen Produktgruppe

Rollenhalter und (Lager-)Buchsen

Custom made items range

(Castor) fittings, bushes and bearings

Fabrications faites sur mesure gamme

Fixations infiletées (de roulettes), paliers

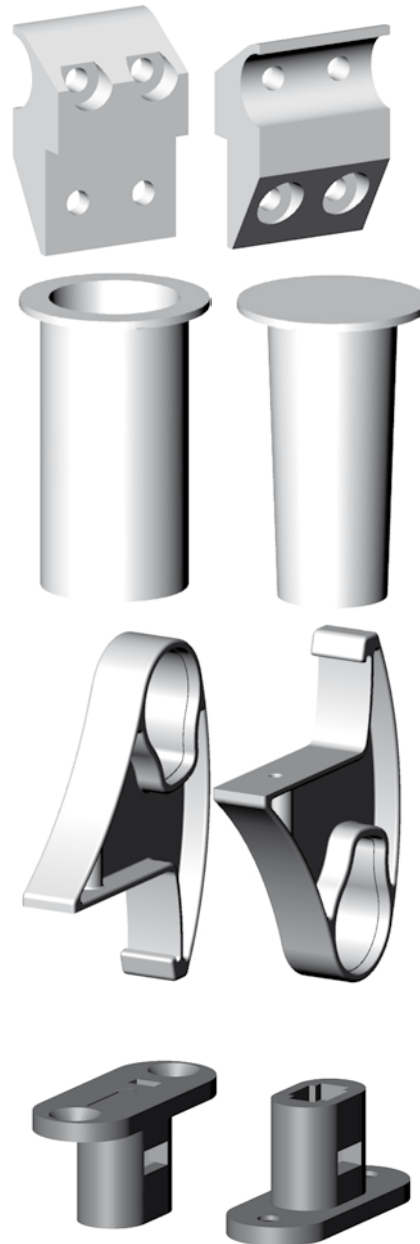

Zugstange für Teleskop-Anwendung
Linkage for telescope application
Barre de traction pour mises en manoeuvre télescopiques

Satz für Armaturen-Schnellwechselsystem mit konischem Schaft Ø 26-31 mm
Set for quick change of armatures with conical shaft Ø 26-31 mm
Ensemble pour changement rapide d'armatures avec tige conique Ø 26 à 31 mm

Mittellager
Central bearing
Palier central

Lager für Clip
Bearing for clip
Palier pour clip

Unser hauseigener Werkzeugbau in Mönchengladbach hat die Werkzeuge für **alle** hier gezeigten Kunststoffartikel erstellt. All diese Artikel wurden in unserem Werk Mönchengladbach gespritzt.

Our in-house tooling subdivision in Mönchengladbach has made the molds for **all** plastic items shown here.

All these items have been injection molded in our factory in Mönchengladbach.

Notre département d'outillage de propre maison à Mönchengladbach a fait les moules pour **tous** les articles reproduits en matière plastique.

Tous ces articles ont été moulé par injection dans notre usine à Mönchengladbach.



Sonderanfertigungen Produktgruppe

Rollenhalter und (Lager-)Buchsen

Custom made items range

(Castor) fittings, bushes and bearings

Fabrications faites sur mesure gamme

Fixations infiletées (de roulettes), paliers

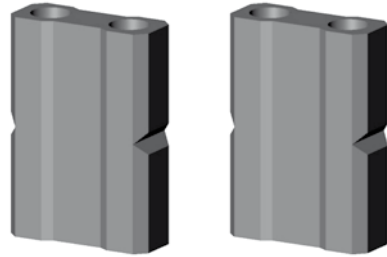

Buchse mit 2 parallelen Durchgangsbohrungen
Bush with 2 parallel passage holes
Coquille avec deux trous de passage parallèles

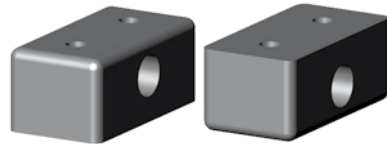

Buchse mit Durchgangsbohrung für Rundrohr
Bush with passage holes for round tube
Coquille avec du trou de passage pour tube cylindrique

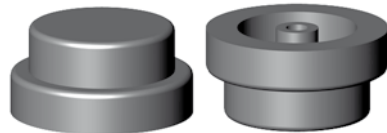

Buchse mit Bohrung für Rundrohr
Bush with bore for round tube
Coquille avec du trou pour tube cylindrique



Buchse mit Skala
socket with scale
Douille avec échelle

Unser hauseigener Werkzeugbau in Mönchengladbach hat die Werkzeuge für **alle** hier gezeigten Kunststoffartikel erstellt. All diese Artikel wurden in unserem Werk Mönchengladbach gespritzt.

Our in-house tooling subdivision in Mönchengladbach has made the molds for **all** plastic items shown here.

All these items have been injection molded in our factory in Mönchengladbach.

Notre département d'outillage de propre maison à Mönchengladbach a fait les moules pour **tous** les articles reproduits en matière plastique.

Tous ces articles ont été moulé par injection dans notre usine à Mönchengladbach.



Sonderanfertigungen Produktgruppe

Rollenhalter und (Lager-)Buchsen

Custom made items range

(Castor) fittings, bushes and bearings

Fabrications faites sur mesure gamme

Fixations infiletées (de roulettes), paliers



Lagerbuchse mit Bund
Bearing with collar
Palier avec collerette

Unser hauseigener Werkzeugbau in Mönchengladbach hat die Werkzeuge für **alle** hier gezeigten Kunststoffartikel erstellt. All diese Artikel wurden in unserem Werk Mönchengladbach gespritzt.

Our in-house tooling subdivision in Mönchengladbach has made the molds for **all** plastic items shown here.

All these items have been injection molded in our factory in Mönchengladbach.

Notre département d'outillage de propre maison à Mönchengladbach a fait les moules pour **tous** les articles reproduits en matière plastique.

Tous ces articles ont été moulé par injection dans notre usine à Mönchengladbach.



Sonderanfertigungen Produktgruppe

Rohrstopfen, -kappen und (Möbel-)Gleiter

Custom made items range

End plugs, ferrules and (furniture) gliders

Fabrications faites sur mesure gamme

Embouts, traineaux et patins (de meubles)

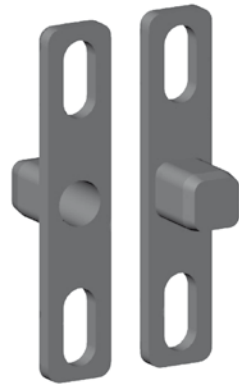

Abschlussstopfen für Quadratrohr 20x20 mm mit Bund 100x20 mm und 2 Langlöchern
 End plug for square tube 20x20 mm with base 100x20 mm and 2 slotted holes
 Embout à insérer pour tube carré 20x20 mm avec appui 100x20 mm et 2 trous longs

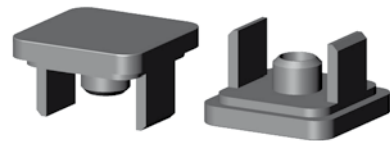

Abschlussstopfen für quadratisches Sonderprofil 25x25 mm
 End plug for special square profile 25x25 mm
 Embout à insérer pour profil carré spécial 25x25 mm

Unser hauseigener Werkzeugbau in Mönchengladbach hat die Werkzeuge für **alle** hier gezeigten Kunststoffartikel erstellt. All diese Artikel wurden in unserem Werk Mönchengladbach gespritzt.

Our in-house tooling subdivision in Mönchengladbach has made the molds for **all** plastic items shown here.

All these items have been injection molded in our factory in Mönchengladbach.

Notre département d'outillage de propre maison à Mönchengladbach a fait les moules pour **tous** les articles reproduits en matière plastique.

Tous ces articles ont été moulé par injection dans notre usine à Mönchengladbach.

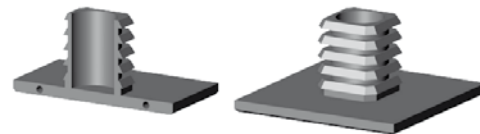

Abschlussstopfen für Quadratrohr 25x25 mm mit Bund 60x60 mm
 End plug for square profile 25x25 mm with base 60x60 mm
 Embout à insérer pour profil carré 25x25 mm avec appui 60x60 mm

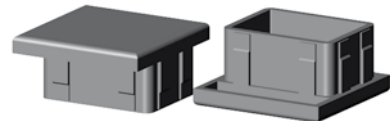

Abschlussstopfen für quadratisches Sonderprofil 40x40 mm
 End plug for special square profile 40x40 mm
 Embout à insérer pour profil carré spécial 40x40 mm



Sonderanfertigungen Produktgruppe

Rohrstopfen, -kappen und (Möbel-)Gleiter

Custom made items range

End plugs, ferrules and (furniture) gliders

Fabrications faites sur mesure gamme

Embouts, traneaux et patins (de meubles)

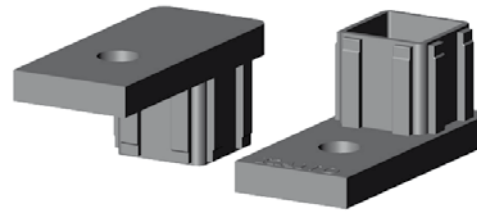

Abschlussstopfen für Quadratrohr 40x40 mm mit Bund 90x40x10 mm und Befestigungsbohrung
End plug for square profile 40x40 mm with base 90x40x10 mm and mounting hole
Embout à insérer pour profil carré 40x40 mm avec appui 90x40x10 et trou de fixation

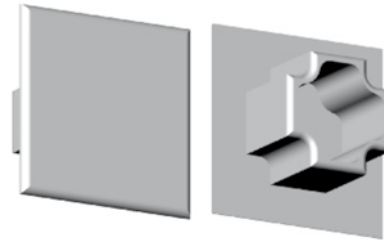

Abschlussstopfen für quadratisches Sonderprofil 46x46 mm
End plug for special square profile 46x46 mm
Embout à insérer pour profil carré spécial 46x46 mm

Unser hauseigener Werkzeugbau in Mönchengladbach hat die Werkzeuge für **alle** hier gezeigten Kunststoffartikel erstellt. All diese Artikel wurden in unserem Werk Mönchengladbach gespritzt.

Our in-house tooling subdivision in Mönchengladbach has made the molds for **all** plastic items shown here.

All these items have been injection molded in our factory in Mönchengladbach.

Notre département d'outillage de propre maison à Mönchengladbach a fait les moules pour **tous** les articles reproduits en matière plastique.

Tous ces articles ont été moulé par injection dans notre usine à Mönchengladbach.

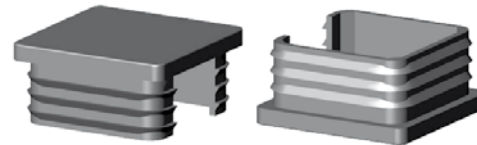

Abschlussstopfen für Quadratrohr 50x50 mm mit einseitig ausgeklinktem Schaft
End plug for square profile 50x50 mm with recess in one shaft wall
Embout à insérer pour profil carré 50x50 mm avec ouverture à un côté de la tige

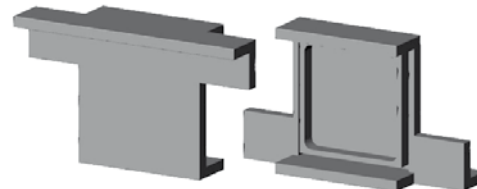

Abschlussstopfen für quadratisches Sonderprofil 50x50 mm mit Stegen
End plug for special square profile 50x50 mm with wings
Embout à insérer pour profil carré spécial 50x50 mm avec des appuis



Sonderanfertigungen Produktgruppe

Rohrstopfen, -kappen und (Möbel-)Gleiter

Custom made items range

End plugs, ferrules and (furniture) gliders

Fabrications faites sur mesure gamme

Embouts, traineaux et patins (de meubles)

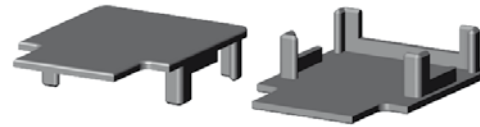

Abschlussstopfen für quadratisches Sonderprofil 60x60 mm
 End plug for special square profile 60x60 mm
 Embout à insérer pour profil carré spécial 60x60 mm

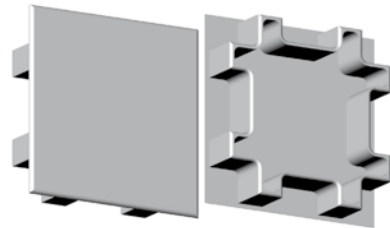

Abschlussstopfen für quadratisches Sonderprofil 91x91 mm
 End plug for special square profile 91x91 mm
 Embout à insérer pour profil carré spécial 91x91 mm

Unser hauseigener Werkzeugbau in Mönchengladbach hat die Werkzeuge für **alle** hier gezeigten Kunststoffartikel erstellt.

All diese Artikel wurden in unserem Werk Mönchengladbach gespritzt.

Our in-house tooling subdivision in Mönchengladbach has made the molds for **all** plastic items shown here.

All these items have been injection molded in our factory in Mönchengladbach.

Notre département d'outillage de propre maison à Mönchengladbach a fait les moules pour **tous** les articles reproduits en matière plastique.

Tous ces articles ont été moulé par injection dans notre usine à Mönchengladbach.



Übersteckkappe für Quadratrohr 32x32 mm mit Bohrung
 Ferrule for square profile 32x32 mm with bore
 Embout enveloppant pour profil carré 32x32 mm avec perçage

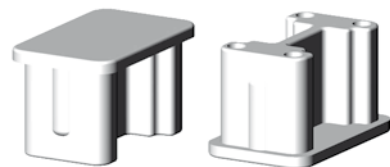

Abschlussstopfen für Rechteck-Sonderprofil 29x18 mm
 End plug for rectangular special profile 29x18 mm
 Embout à insérer pour profil rectangulaire spécial 29x18 mm



Sonderanfertigungen Produktgruppe

Rohrstopfen, -kappen und (Möbel-)Gleiter

Custom made items range

End plugs, ferrules and (furniture) gliders

Fabrications faites sur mesure gamme

Embouts, traneaux et patins (de meubles)

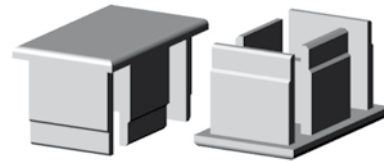

Abschlussstopfen für Rechteck-Sonderprofil 32x19 mm
End plug for rectangular special profile 32x19 mm
Embout à insérer pour profil rectangulaire spécial 32x19 mm

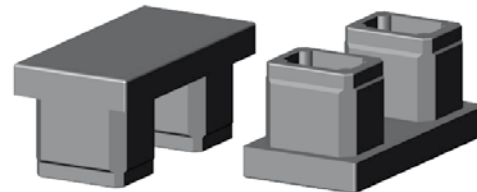

Abschlussstopfen für rechteckiges Sonderprofil 40x20 mm
End plug for special rectangular profile 40x20 mm
Embout à insérer pour profil rectangulaire spécial 40x20 mm

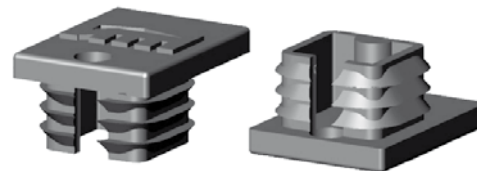

Abschlussstopfen für rechteckiges Sonderprofil 40x30 mm mit Entwässerungsbohrung
End plug for special rectangular profile 40x30 mm with drainage hole
Embout à insérer pour profil rectangulaire spécial 40x30 mm avec trou de drainage

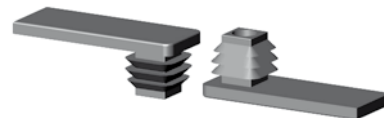

Abschlussstopfen für rechteckiges Sonderprofil 43x15 mm
End plug for rectangular special profile 43x15 mm
Embout à insérer pour profil rectangulaire spécial 43x15 mm

Unser hauseigener Werkzeugbau in Mönchengladbach hat die Werkzeuge für **alle** hier gezeigten Kunststoffartikel erstellt. All diese Artikel wurden in unserem Werk Mönchengladbach gespritzt.

Our in-house tooling subdivision in Mönchengladbach has made the molds for **all** plastic items shown here.

All these items have been injection molded in our factory in Mönchengladbach.

Notre département d'outillage de propre maison à Mönchengladbach a fait les moules pour **tous** les articles reproduits en matière plastique.

Tous ces articles ont été moulé par injection dans notre usine à Mönchengladbach.



Sonderanfertigungen Produktgruppe

Rohrstopfen, -kappen und (Möbel-)Gleiter

Custom made items range

End plugs, ferrules and (furniture) gliders

Fabrications faites sur mesure gamme

Embouts, traineaux et patins (de meubles)

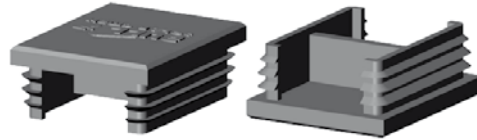

Abschlussstopfen für rechteckiges Sonderprofil 50x40 mm
End plug for special rectangular profile 50x40 mm
Embout à insérer pour profil rectangulaire spécial 50x40 mm

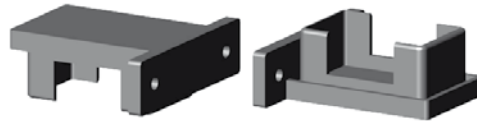

Abschlussstopfen für rechteckiges Sonderprofil 55x36 mm mit Stegen
End plug for special rectangular profile 55x36 mm with wings
Embout à insérer pour profil rectangulaire spécial 55x36 mm avec des appuis



Abschlussstopfen für rechteckiges Sonderprofil 55x36 mm mit Stegen
End plug for special rectangular profile 55x36 mm with wings
Embout à insérer pour profil rectangulaire spécial 55x36 mm avec des appuis



Abschlussstopfen für rechteckiges Sonderprofil 60x25 mm mit Aussparungen im Schaft
End plug for special rectangular profile 60x25 mm with recesses in the shaft
Embout à insérer pour profil rectangulaire spécial 60x25 mm avec des ouvertures dans la tige

Unser hauseigener Werkzeugbau in Mönchengladbach hat die Werkzeuge für **alle** hier gezeigten Kunststoffartikel erstellt. All diese Artikel wurden in unserem Werk Mönchengladbach gespritzt.

Our in-house tooling subdivision in Mönchengladbach has made the molds for **all** plastic items shown here.

All these items have been injection molded in our factory in Mönchengladbach.

Notre département d'outillage de propre maison à Mönchengladbach a fait les moules pour **tous** les articles reproduits en matière plastique.

Tous ces articles ont été moulé par injection dans notre usine à Mönchengladbach.



Sonderanfertigungen Produktgruppe

Rohrstopfen, -kappen und (Möbel-)Gleiter

Custom made items range

End plugs, ferrules and (furniture) gliders

Fabrications faites sur mesure gamme

Embouts, traneaux et patins (de meubles)

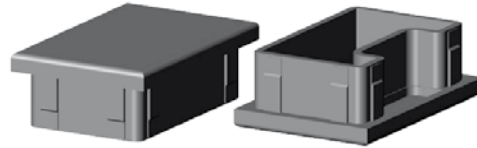

Abschlussstopfen für rechteckiges Sonderprofil 60x40 mm
 End plug for special rectangular profile 60x40 mm
 Embout à insérer pour profil rectangulaire spécial 60x40 mm

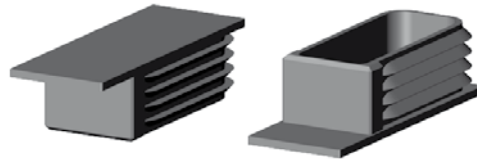

Abschlussstopfen für rechteckiges Sonderprofil 66,4x24,8 mm
 End plug for special rectangular profile 66.4x24.8 mm
 Embout à insérer pour profil rectangulaire spécial 66.4x24,8 mm

Unser hauseigener Werkzeugbau in Mönchengladbach hat die Werkzeuge für **alle** hier gezeigten Kunststoffartikel erstellt.

All diese Artikel wurden in unserem Werk Mönchengladbach gespritzt.

Our in-house tooling subdivision in Mönchengladbach has made the molds for **all** plastic items shown here.

All these items have been injection molded in our factory in Mönchengladbach.

Notre département d'outillage de propre maison à Mönchengladbach a fait les moules pour **tous** les articles reproduits en matière plastique.

Tous ces articles ont été moulé par injection dans notre usine à Mönchengladbach.



Abschlussstopfen für rechteckiges Sonderprofil 70x25 mm
 End plug for special rectangular profile 70x25 mm
 Embout à insérer pour profil rectangulaire spécial 70x25 mm

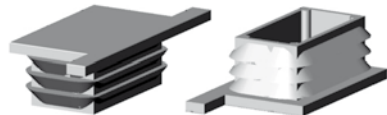

Abschlussstopfen für rechteckiges Sonderprofil 70x30 mm
 End plug for special rectangular profile 70x30 mm
 Embout à insérer pour profil rectangulaire spécial 70x30 mm



Sonderanfertigungen Produktgruppe

Rohrstopfen, -kappen und (Möbel-)Gleiter

Custom made items range

End plugs, ferrules and (furniture) gliders

Fabrications faites sur mesure gamme

Embouts, traneaux et patins (de meubles)

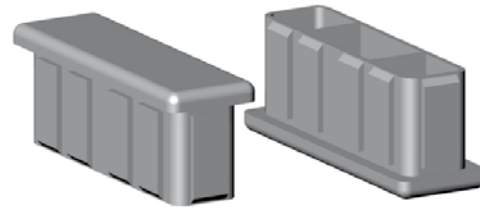

Abschlussstopfen für Rechteckrohr 80x25 mm
End plug for rectangular tube 80x25 mm
Embout à insérer pour tube rectangulaire 80x25 mm



Abschlussstopfen für C-Profil 80x40 mm
End plug for C profile 80x40 mm
Embout à insérer pour profile C 80x40 mm



Abschlussstopfen für rechteckiges Sonderprofil 80x40 mm
End plug for rectangular special profile 80x40 mm
Embout à insérer pour profil rectangulaire spécial 80x40 mm



Abschlussstopfen für rechteckiges Sonderprofil 80x40 mm mit Sollbruchstelle für Ø 26 mm
End plug for rectangular special profile 80x40 mm with predetermined rupture point Ø 26 mm
Embout à insérer pour profil rectangulaire spécial 80x40 mm avec point de rupture prévu Ø 26 mm

Unser hauseigener Werkzeugbau in Mönchengladbach hat die Werkzeuge für **alle** hier gezeigten Kunststoffartikel erstellt. All diese Artikel wurden in unserem Werk Mönchengladbach gespritzt.

Our in-house tooling subdivision in Mönchengladbach has made the molds for **all** plastic items shown here.

All these items have been injection molded in our factory in Mönchengladbach.

Notre département d'outillage de propre maison à Mönchengladbach a fait les moules pour **tous** les articles reproduits en matière plastique.

Tous ces articles ont été moulé par injection dans notre usine à Mönchengladbach.



Sonderanfertigungen Produktgruppe

Rohrstopfen, -kappen und (Möbel-)Gleiter

Custom made items range

End plugs, ferrules and (furniture) gliders

Fabrications faites sur mesure gamme

Embouts, traineaux et patins (de meubles)

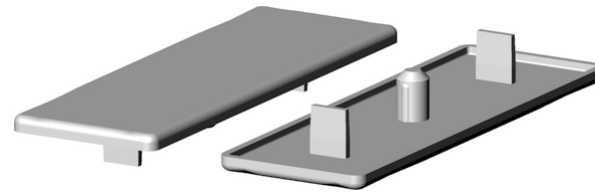

Abschlussstopfen für rechteckiges Sonderprofil 120x40 mm
End plug for rectangular special profile 120x40 mm
Embout à insérer pour profil rectangulaire spécial 120x40 mm

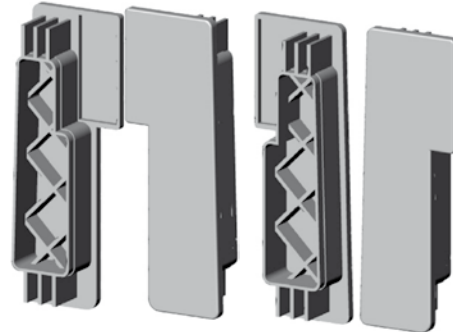

Abschlussstopfen für trapezförmiges Handlaufprofil 150x40 mm, linke + rechte Version
End plug for trapezoid handrail profile 150x40 mm, left and right type
Embout à insérer pour profil trapézoïde de main courante 150x40 mm, type gauche et droite

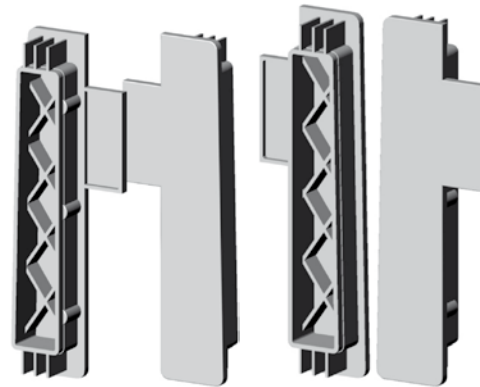

Abschlussstopfen für trapezförmiges Handlaufprofil 197x40 mm, linke + rechte Version
End plug for trapezoid handrail profile 197x40 mm, left and right type
Embout à insérer pour profil trapézoïde de main courante 197x40 mm, type gauche et droite

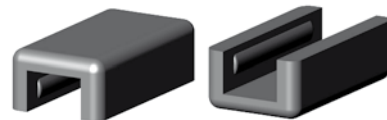

Kufengleiter für Flachstahl 10 mm Breite
Glide for flat steel 10 mm width
Embout traineau pour acier plat largeur 10 mm

Unser hauseigener Werkzeugbau in Mönchengladbach hat die Werkzeuge für **alle** hier gezeigten Kunststoffartikel erstellt. All diese Artikel wurden in unserem Werk Mönchengladbach gespritzt.

Our in-house tooling subdivision in Mönchengladbach has made the molds for **all** plastic items shown here.

All these items have been injection molded in our factory in Mönchengladbach.

Notre département d'outillage de propre maison à Mönchengladbach a fait les moules pour **tous** les articles reproduits en matière plastique.

Tous ces articles ont été moulé par injection dans notre usine à Mönchengladbach.



Sonderanfertigungen Produktgruppe

Rohrstopfen, -kappen und (Möbel-)Gleiter

Custom made items range

End plugs, ferrules and (furniture) gliders

Fabrications faites sur mesure gamme

Embouts, traneaux et patins (de meubles)

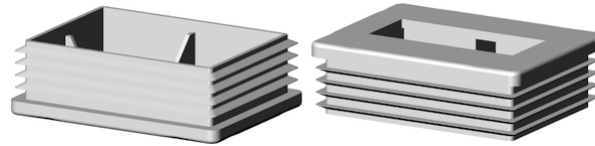

Abschlussstopfen für Rechteckprofil 80x60 mm
End plug for rectangular profile 80x60 mm
Embout à insérer pour profil rectangulaire 80x60 mm



Fuß für Messstab
Foot for dipstick
Pied pour jauge

Unser hauseigener Werkzeugbau in Mönchengladbach hat die Werkzeuge für **alle** hier gezeigten Kunststoffartikel erstellt. All diese Artikel wurden in unserem Werk Mönchengladbach gespritzt.

Our in-house tooling subdivision in Mönchengladbach has made the molds for **all** plastic items shown here.

All these items have been injection molded in our factory in Mönchengladbach.

Notre département d'outillage de propre maison à Mönchengladbach a fait les moules pour **tous** les articles reproduits en matière plastique.

Tous ces articles ont été moulé par injection dans notre usine à Mönchengladbach.



Abschlussstopfen für rundes Sonderprofil Ø 80 mm
End plug for special round profile Ø 80 mm
Pied pour profil spécial cylindrique Ø 80 mm



Abschlusskappe für Sonderprofil
Ferrule for special profile
Embout enveloppant pour profil spécial



Sonderanfertigungen Produktgruppe

Rohrstopfen, -kappen und (Möbel-)Gleiter

Custom made items range

End plugs, ferrules and (furniture) gliders

Fabrications faites sur mesure gamme

Embouts, traineaux et patins (de meubles)



Gleiter D 26 mm für schräg stehende Stuhlbeine Ø 11 mm mit Gleitscheibe aus POM/PTFE
 Glide D 26 mm for inclined chair legs Ø 11 mm with POM-/PTFE sliding base
 Patin D 26 mm pour jambes de chaises inclinées Ø 11 avec embase en POM/PTFE

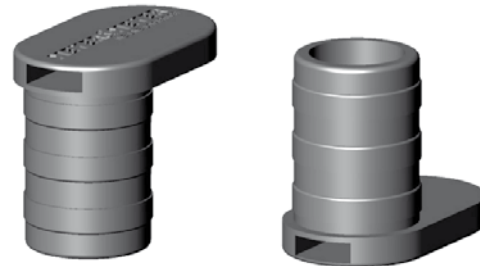

Abschlussstopfen für Rundrohr Ø 28 mm mit vergrößertem, exzentrischen Bund
 End plug for round tube Ø 28 mm with enlarged off-centre base
 Embout à insérer pour tube cylindrique Ø 28 mm avec embase excentrique agrandie

Unser hauseigener Werkzeugbau in Mönchengladbach hat die Werkzeuge für **alle** hier gezeigten Kunststoffartikel erstellt. All diese Artikel wurden in unserem Werk Mönchengladbach gespritzt.

Our in-house tooling subdivision in Mönchengladbach has made the molds for **all** plastic items shown here.

All these items have been injection molded in our factory in Mönchengladbach.

Notre département d'outillage de propre maison à Mönchengladbach a fait les moules pour **tous** les articles reproduits en matière plastique.

Tous ces articles ont été moulé par injection dans notre usine à Mönchengladbach.

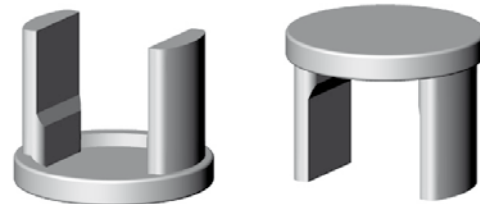

Abschlussstopfen für rundes Sonderprofil Ø 30 mm
 End plug for round special profile Ø 30 mm
 Embout à insérer pour profil spécial cylindrique Ø 30 mm

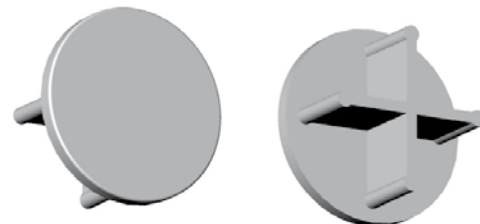

Abschlussstopfen für rundes Sonderprofil Ø 35 mm
 End plug for round special profile Ø 35 mm
 Embout à insérer pour profil spécial cylindrique Ø 35 mm



Sonderanfertigungen Produktgruppe

Rohrstopfen, -kappen und (Möbel-)Gleiter

Custom made items range

End plugs, ferrules and (furniture) gliders

Fabrications faites sur mesure gamme

Embouts, traineaux et patins (de meubles)

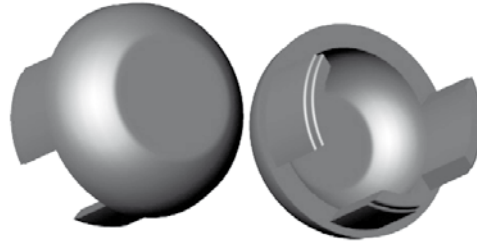

Abschlussstopfen für rundes Sonderprofil Ø 40 mm
End plug for round special profile Ø 40 mm
Embout à insérer pour profil spécial cylindrique Ø 40 mm

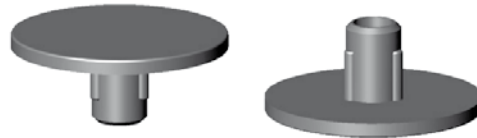

Abschlussstopfen für rundes Sonderprofil Ø 43 mm
End plug for round special profile Ø 43 mm
Embout à insérer pour profil spécial cylindrique Ø 43 mm

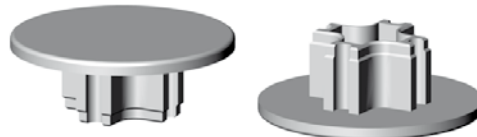

Abschlussstopfen für rundes Sonderprofil Ø 50 mm
End plug for round special profile Ø 50 mm
Embout à insérer pour profil spécial cylindrique Ø 50 mm

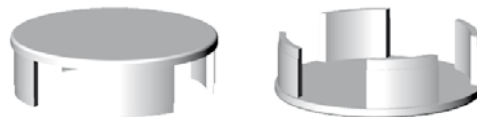

Abschlussstopfen für rundes Sonderprofil Ø 63 mm
End plug for round special profile Ø 63 mm
Embout à insérer pour profil spécial cylindrique Ø 63 mm

Unser hauseigener Werkzeugbau in Mönchengladbach hat die Werkzeuge für **alle** hier gezeigten Kunststoffartikel erstellt. All diese Artikel wurden in unserem Werk Mönchengladbach gespritzt.

Our in-house tooling subdivision in Mönchengladbach has made the molds for **all** plastic items shown here.

All these items have been injection molded in our factory in Mönchengladbach.

Notre département d'outillage de propre maison à Mönchengladbach a fait les moules pour **tous** les articles reproduits en matière plastique.

Tous ces articles ont été moulé par injection dans notre usine à Mönchengladbach.



Sonderanfertigungen Produktgruppe

Rohrstopfen, -kappen und (Möbel-)Gleiter

Custom made items range

End plugs, ferrules and (furniture) gliders

Fabrications faites sur mesure gamme

Embouts, traineaux et patins (de meubles)

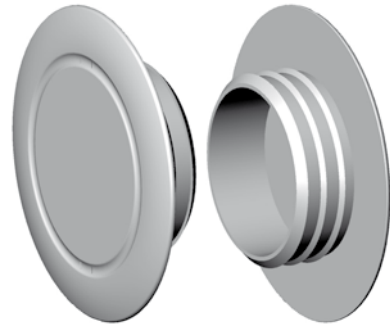

Abschlussstopfen für rundes Sonderprofil Ø 75 mm
End plug for round special profile Ø 75 mm
Embout à insérer pour profil spécial cylindrique Ø 75 mm

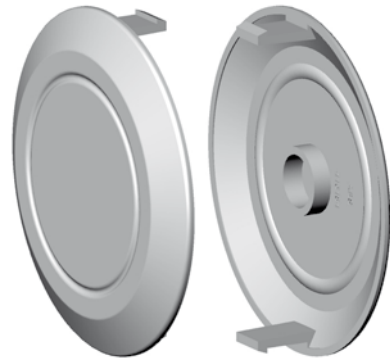

Abschlussstopfen für rundes Sonderprofil Ø 65 mm
End plug for round special profile Ø 65 mm
Embout à insérer pour profil spécial cylindrique Ø 65 mm

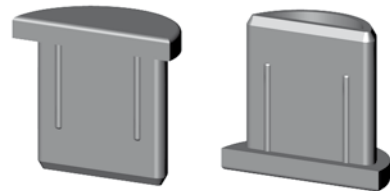

Abschlussstopfen für halbrundes Sonderprofil 20x10 mm
End plug for semi-circular special profile 20x10 mm
Embout à insérer pour profil spécial semi-circulaire 20x10 mm

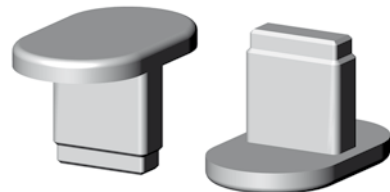

Abschlussstopfen für ovales Sonderprofil 30x18 mm
End plug for special oval profile 30x18 mm
Embout à insérer pour profil spécial ovale 30x18 mm

Unser hauseigener Werkzeugbau in Mönchengladbach hat die Werkzeuge für **alle** hier gezeigten Kunststoffartikel erstellt. All diese Artikel wurden in unserem Werk Mönchengladbach gespritzt.

Our in-house tooling subdivision in Mönchengladbach has made the molds for **all** plastic items shown here.

All these items have been injection molded in our factory in Mönchengladbach.

Notre département d'outillage de propre maison à Mönchengladbach a fait les moules pour **tous** les articles reproduits en matière plastique.

Tous ces articles ont été moulé par injection dans notre usine à Mönchengladbach.



Sonderanfertigungen Produktgruppe

Rohrstopfen, -kappen und (Möbel-)Gleiter

Custom made items range

End plugs, ferrules and (furniture) gliders

Fabrications faites sur mesure gamme

Embouts, traneaux et patins (de meubles)

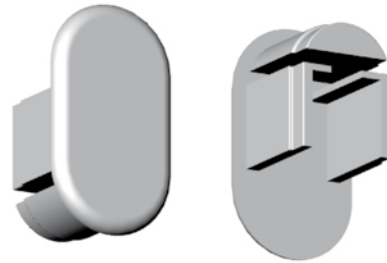

Abschlussstopfen für ovales Sonderprofil 32x19 mm
 End plug for special oval profile 32x19 mm
 Embout à insérer pour profil spécial ovale 32x19 mm

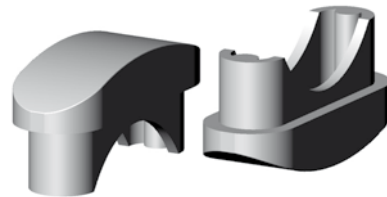

Abschlussstopfen für ovales Sonderprofil 40x14 mm
 End plug for special oval profile 40x14 mm
 Embout à insérer pour profil spécial ovale 40x14 mm

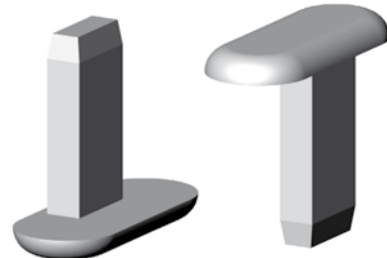

Abschlussstopfen für ovales Sonderprofil 41x17 mm
 End plug for special oval profile 41x17 mm
 Embout à insérer pour profil spécial ovale 41x17 mm

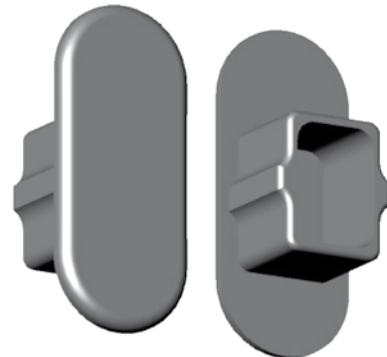

Abschlussstopfen für ovales Sonderprofil 50x22 mm
 End plug for special oval profile 50x22 mm
 Embout à insérer pour profil spécial ovale 50x22 mm

Unser hauseigener Werkzeugbau in Mönchengladbach hat die Werkzeuge für **alle** hier gezeigten Kunststoffartikel erstellt. All diese Artikel wurden in unserem Werk Mönchengladbach gespritzt.

Our in-house tooling subdivision in Mönchengladbach has made the molds for **all** plastic items shown here.

All these items have been injection molded in our factory in Mönchengladbach.

Notre département d'outillage de propre maison à Mönchengladbach a fait les moules pour **tous** les articles reproduits en matière plastique.

Tous ces articles ont été moulé par injection dans notre usine à Mönchengladbach.



Sonderanfertigungen Produktgruppe

Rohrstopfen, -kappen und (Möbel-)Gleiter

Custom made items range

End plugs, ferrules and (furniture) gliders

Fabrications faites sur mesure gamme

Embouts, traineaux et patins (de meubles)

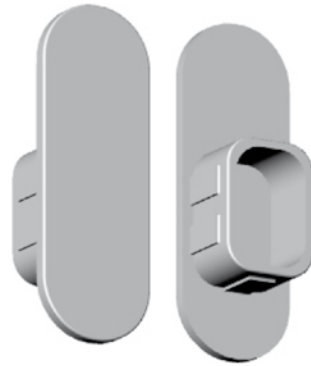

Abschlussstopfen für ovales Sonderprofil 50x25 mm
End plug for special oval profile 50x25 mm
Embout à insérer pour profil spécial ovale 50x25 mm

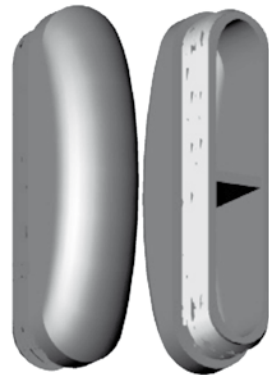

Sichtstopfen für Ovalrohr 100x25 mm
Decorative insert for oval tube 100x25 mm
Embout décoratif à insérer pour tube ovale 100x25 mm

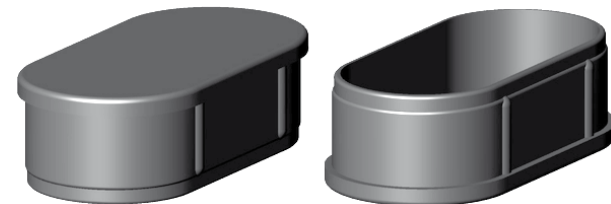

Abschlussstopfen für Ovalrohr 100x50 mm
End plug for oval tube 100x50 mm
Embout à insérer pour tube ovale 100x50 mm



Abschlussstopfen für Tunnelprofil 50x30 mm
End plug for tunnel profile 50x30 mm
Embout à insérer pour profil de tunnel 50x30 mm

Unser hauseigener Werkzeugbau in Mönchengladbach hat die Werkzeuge für **alle** hier gezeigten Kunststoffartikel erstellt.

All diese Artikel wurden in unserem Werk Mönchengladbach gespritzt.

Our in-house tooling subdivision in Mönchengladbach has made the molds for **all** plastic items shown here.

All these items have been injection molded in our factory in Mönchengladbach.

Notre département d'outillage de propre maison à Mönchengladbach a fait les moules pour **tous** les articles reproduits en matière plastique.

Tous ces articles ont été moulé par injection dans notre usine à Mönchengladbach.



Sonderanfertigungen Produktgruppe

Rohrstopfen, -kappen und (Möbel-)Gleiter

Custom made items range

End plugs, ferrules and (furniture) gliders

Fabrications faites sur mesure gamme

Embouts, traineaux et patins (de meubles)

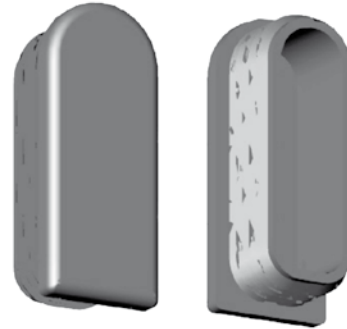

Abschlussstopfen für Tunnelprofil 60x25 mm
End plug for tunnel profile 60x25 mm
Embout à insérer pour profil de tunnel 60x25 mm

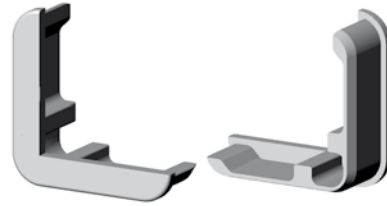

Abschlussstopfen für L-Profil 45x45 mm
End plug for L-profile 45x45 mm
Embout à insérer pour profil L 45x45 mm

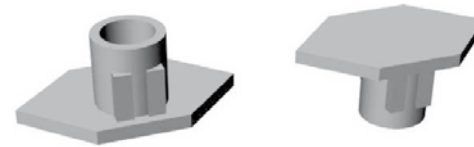

Abschlussstopfen für Sechskantprofil 46,5x28 mm
End plug for hexagonal profile 46.5x28 mm
Embout à insérer pour profil hexagonal 46,5x28 mm

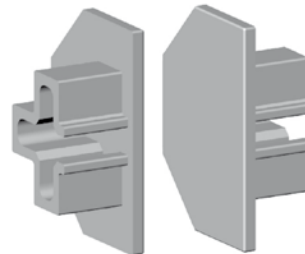

Abschlussstopfen für Sechskantprofil 46,5x33 mm
End plug for hexagon profile 46.5x33 mm
Embout à insérer pour profil hexagonal 46,5x33 mm

Unser hauseigener Werkzeugbau in Mönchengladbach hat die Werkzeuge für **alle** hier gezeigten Kunststoffartikel erstellt. All diese Artikel wurden in unserem Werk Mönchengladbach gespritzt.

Our in-house tooling subdivision in Mönchengladbach has made the molds for **all** plastic items shown here.

All these items have been injection molded in our factory in Mönchengladbach.

Notre département d'outillage de propre maison à Mönchengladbach a fait les moules pour **tous** les articles reproduits en matière plastique.

Tous ces articles ont été moulé par injection dans notre usine à Mönchengladbach.



Sonderanfertigungen Produktgruppe

Rohrstopfen, -kappen und (Möbel-)Gleiter

Custom made items range

End plugs, ferrules and (furniture) gliders

Fabrications faites sur mesure gamme

Embouts, traneaux et patins (de meubles)

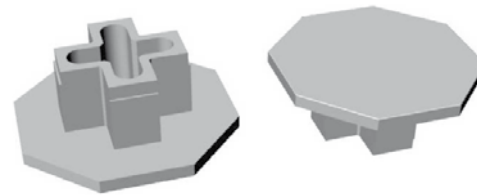

Abschlussstopfen für Achtkantprofil 46,5 mm
End plug for octagon profile 46.5 mm
Embout à insérer pour profil octogonal 46,5 mm

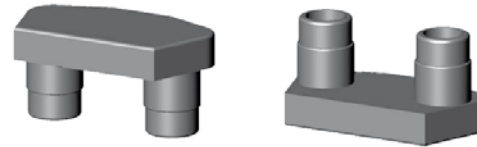

Abschlussstopfen für Sonderprofil 31x18 mm
End plug for special profile 31x18 mm
Embout à insérer pour profil spécial 31x18 mm

Unser hauseigener Werkzeugbau in Mönchengladbach hat die Werkzeuge für **alle** hier gezeigten Kunststoffartikel erstellt. All diese Artikel wurden in unserem Werk Mönchengladbach gespritzt.

Our in-house tooling subdivision in Mönchengladbach has made the molds for **all** plastic items shown here.

All these items have been injection molded in our factory in Mönchengladbach.

Notre département d'outillage de propre maison à Mönchengladbach a fait les moules pour **tous** les articles reproduits en matière plastique.

Tous ces articles ont été moulé par injection dans notre usine à Mönchengladbach.

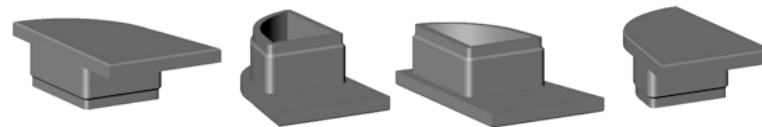

Abschlussstopfen für Sonderprofil 27x27 mm, linke und rechte Version
End plug for special profile 27x27 mm, left and right type
Embout à insérer pour profil spécial 27x27 mm, type gauche et droite

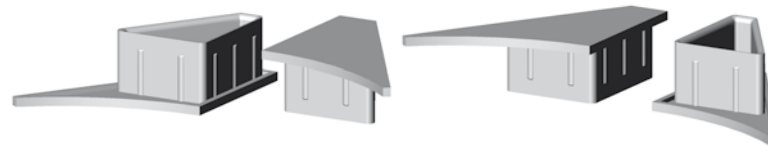

Abschlussstopfen für Sonderprofil 70x58 mm, linke und rechte Version
End plug for special profile 70x58 mm, left and right type
Embout à insérer pour profil spécial 70x58 mm, type gauche et droite



Sonderanfertigungen Produktgruppe

Rohrstopfen, -kappen und (Möbel-)Gleiter

Custom made items range

End plugs, ferrules and (furniture) gliders

Fabrications faites sur mesure gamme

Embouts, traineaux et patins (de meubles)



Abschlussstopfen ohne Bund für Sonderprofil 22,5x17 mm Innenmaß
End plug for special profile 22.5x17 mm inner dimension
Embout à insérer pour profil spécial dimension intérieure 22,5x17 mm

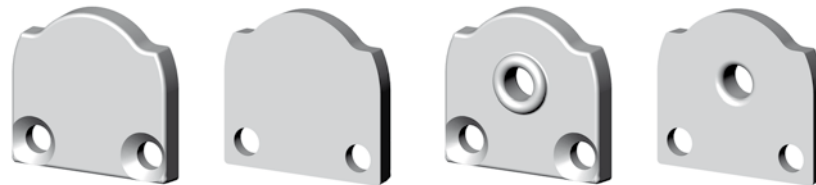

Abschlussstopfen ohne Bund für Sonderprofil 22,5x17 mm Innenmaß
End plug for special profile 22.5x17 mm inner dimension
Embout à insérer pour profil spécial dimension intérieure 22,5x17 mm

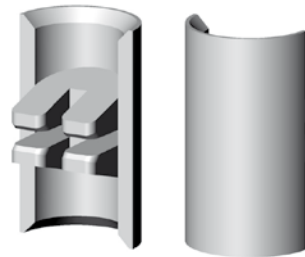

Abschlusskappe für Schlitzschiene
Ferrule for slot rail
Embout enveloppant pour rail de fente

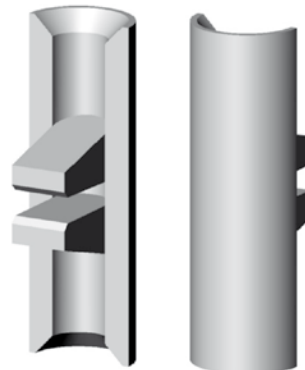

Abschlusskappe für Schlitzschiene
Ferrule for slot rail
Embout enveloppant pour rail de fente

Unser hauseigener Werkzeugbau in Mönchengladbach hat die Werkzeuge für **alle** hier gezeigten Kunststoffartikel erstellt. All diese Artikel wurden in unserem Werk Mönchengladbach gespritzt.

Our in-house tooling subdivision in Mönchengladbach has made the molds for **all** plastic items shown here.

All these items have been injection molded in our factory in Mönchengladbach.

Notre département d'outillage de propre maison à Mönchengladbach a fait les moules pour **tous** les articles reproduits en matière plastique.

Tous ces articles ont été moulé par injection dans notre usine à Mönchengladbach.



Sonderanfertigungen Produktgruppe

Rohrstopfen, -kappen und (Möbel-)Gleiter

Custom made items range

End plugs, ferrules and (furniture) gliders

Fabrications faites sur mesure gamme

Embouts, traineaux et patins (de meubles)

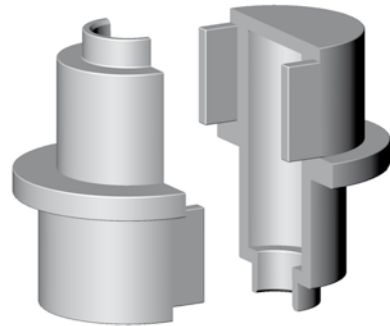

Abschlusskappe für Schlitzschiene
Ferrule for slot rail
Embout enveloppant pour rail de fente



Abschlussstopfen für Sonderprofil oval 106x44 mm
End plug for special profile 106x44 mm
Embout à insérer pour profil spécial 106x44 mm

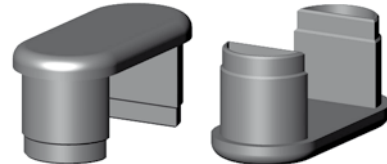

Abschlussstopfen für Sonderprofil oval 55x25 mm
End plug for special profile 55x25 mm
Embout à insérer pour profil spécial 55x25 mm



Abschlussstopfen für Sonderprofil
End plug for special profile
Embout à insérer pour profil spécial

Unser hauseigener Werkzeugbau in Mönchengladbach hat die Werkzeuge für **alle** hier gezeigten Kunststoffartikel erstellt. All diese Artikel wurden in unserem Werk Mönchengladbach gespritzt.

Our in-house tooling subdivision in Mönchengladbach has made the molds for **all** plastic items shown here.

All these items have been injection molded in our factory in Mönchengladbach.

Notre département d'outillage de propre maison à Mönchengladbach a fait les moules pour **tous** les articles reproduits en matière plastique.

Tous ces articles ont été moulé par injection dans notre usine à Mönchengladbach.



Sonderanfertigungen Produktgruppe

Rohrstopfen, -kappen und (Möbel-)Gleiter

Custom made items range

End plugs, ferrules and (furniture) gliders

Fabrications faites sur mesure gamme

Embouts, traneaux et patins (de meubles)



Gleiter für Rundrohr Ø 15 mm mit Aussparung für Filzscheibe
Glider for round tube Ø 15 mm with recess for felt slice
Glisseur pour profil cylindrique Ø 15 mm ave du logement pour disque de feutre



Kappe 90x20x15 für Flacheisen 80x8 mm
Cap 90x20x15 for flat bar 80x8 mm
Capuchon 90x20x15 pour barre plate 80x8 mm



Gleitstück mit zylindrischen Zapfen für Schwerlastregale
Slider for heavy duty shelving
Pièce coulissante pour étagères à usage intensif

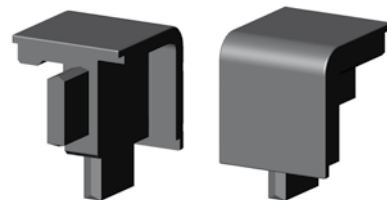

Eckstück für Glaseinfassung
Corner piece for glass frame
Pièce d'angle pour vitrine

Unser hauseigener Werkzeugbau in Mönchengladbach hat die Werkzeuge für **alle** hier gezeigten Kunststoffartikel erstellt. All diese Artikel wurden in unserem Werk Mönchengladbach gespritzt.

Our in-house tooling subdivision in Mönchengladbach has made the molds for **all** plastic items shown here.

All these items have been injection molded in our factory in Mönchengladbach.

Notre département d'outillage de propre maison à Mönchengladbach a fait les moules pour **tous** les articles reproduits en matière plastique.

Tous ces articles ont été moulé par injection dans notre usine à Mönchengladbach.



Sonderanfertigungen Produktgruppe
Zubehör für Schraub- und Stecksysteme
 Custom made items range
Accessories and small parts
 Fabrications faites sur mesure gamme
Accessoires et petites pièces



Scharnier zweiteilig, 58 mm lang
 Hinge, two-parts, 58 mm long
 Charnière, bi-partite, 58 mm long

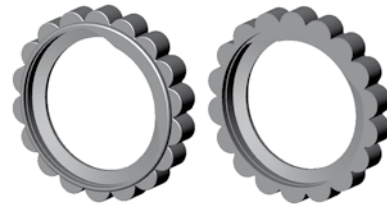

Kontermutter, Trapezgewinde T32
 Lock nut with trapezoid thread T32
 Contre-écrou filetage trapézoïde T32

Unser hauseigener Werkzeugbau in Mönchengladbach hat die Werkzeuge für **alle** hier gezeigten Kunststoffartikel erstellt. All diese Artikel wurden in unserem Werk Mönchengladbach gespritzt.
 Our in-house tooling subdivision in Mönchengladbach has made the molds for **all** plastic items shown here.
 All these items have been injection molded in our factory in Mönchengladbach.
 Notre département d'outillage de propre maison à Mönchengladbach a fait les moules pour **tous** les articles reproduits en matière plastique.
 Tous ces articles ont été moulé par injection dans notre usine à Mönchengladbach.

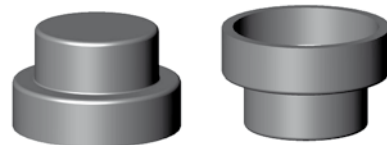

Abdeckkappe für Schraubenkopf Ø 17/12 mm
 Protection cap for screw head Ø 17/12 mm
 Obturateur pour tête de vis Ø 17/12 mm

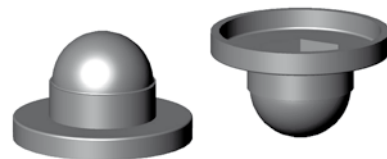

Sechskantschutzkappe SW13
 Protecting cap for WAF13
 Obturateur de protection hexagonal 13 mm



Sonderanfertigungen Produktgruppe
Zubehör für Schraub- und Stecksysteme
Custom made items range
Accessories and small parts
Fabrications faites sur mesure gamme
Accessoires et petites pièces

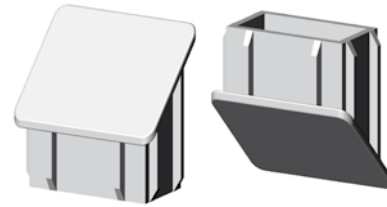

Abdeckkappe für schräge Bohrung 19x11 mm
Cover cap for inclined bore 19x11 mm
Obturbateur pour forage incliné 19x11 mm

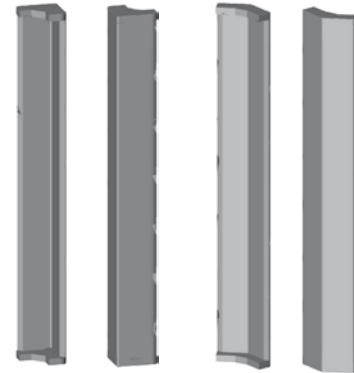

Kantenschutz 100x9 mm, 90° und 135°
Corner protector 100x9 mm, 90° and 135°
Coin de protection 100x9 mm, 90° et 135°

Unser hauseigener Werkzeugbau in Mönchengladbach hat die Werkzeuge für **alle** hier gezeigten Kunststoffartikel erstellt. All diese Artikel wurden in unserem Werk Mönchengladbach gespritzt. Our in-house tooling subdivision in Mönchengladbach has made the molds for **all** plastic items shown here. All these items have been injection molded in our factory in Mönchengladbach. Notre département d'outillage de propre maison à Mönchengladbach a fait les moules pour **tous** les articles reproduits en matière plastique. Tous ces articles ont été moulé par injection dans notre usine à Mönchengladbach.

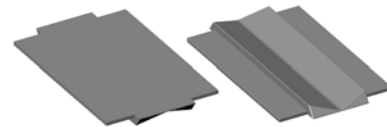

Kantenschutz 95x61 mm mit Klappscharnier für Preisauszeichnungsschiene
Corner protector 95x61 mm with folding hinge for price tags rail
Coin de protection 95x61 mm avec charnière pliante pour rail de distinction de prix

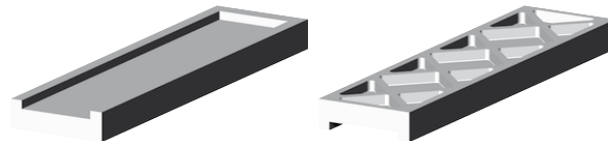

Glasträger 94x24x7 mm
Glass support 94x24x7 mm
Support de verre 94x24x7 mm



Sonderanfertigungen Produktgruppe

Distanzhülsen und Unterlegscheiben

Custom made items range

Washers and spacers

Fabrications faites sur mesure gamme

Rondelles

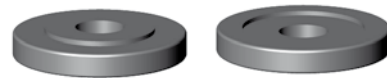

Distanzhülse Ø 30 mm in Sonderausführung
Washer Ø 30 mm special version
Rondelle Ø 30 mm type spécial



Distanzhülse Ø 29 mm mit Nut-/Feder-Arretierung
Washer Ø 29 mm with key seat
Rondelle Ø 29 mm arrêt rainure et ressort

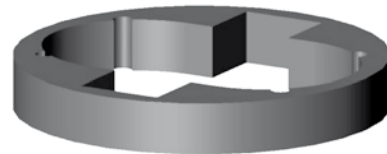

Distanzhülse Ø 39x6 mm in Sonderausführung
Washer Ø 39x6 mm special version
Rondelle Ø 39x6 mm type spécial

Unser hauseigener Werkzeugbau in Mönchengladbach hat die Werkzeuge für **alle** hier gezeigten Kunststoffartikel erstellt. All diese Artikel wurden in unserem Werk Mönchengladbach gespritzt.

Our in-house tooling subdivision in Mönchengladbach has made the molds for **all** plastic items shown here.

All these items have been injection molded in our factory in Mönchengladbach.

Notre département d'outillage de propre maison à Mönchengladbach a fait les moules pour **tous** les articles reproduits en matière plastique.

Tous ces articles ont été moulé par injection dans notre usine à Mönchengladbach.

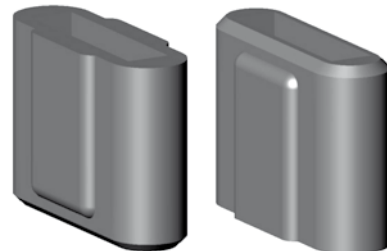

Distanzhülse oval 26x10x19 mm mit Vierkant-Aussparung 19x4,5 mm
Washer oval 26x10x19 mmw with square bore 19x4.5 mm
Rondelle ovale 26x10x19 mm avec perçage carré 19x4,5 mm



Sonderanfertigungen Produktgruppe

Distanzhülsen und Unterlegscheiben

Custom made items range

Washers and spacers

Fabrications faites sur mesure gamme

Rondelles

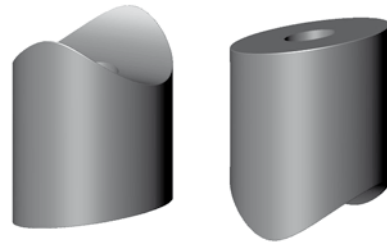

Sattel-Distanzhülse Ø 19x18 mm mit schräger Auflage
 Saddle washer Ø 19x18 mm with inclined bottom
 Rondelle de selle Ø 19x18 mm avec appui incliné



Sattel-Distanzhülse 30x22,5x7,5 mm mit Stufenbohrung Ø 10/5 mm für Rundrohr Ø 22 mm
 Saddle washer 30x22.5x7.5 mm with graded drilling Ø 10/5 mm for round tube Ø 22 mm
 Rondelle de selle 30x22.5x7,5 mm avec forage gradué Ø 10/5 mm pour tube cylindrique Ø 22 mm



Sattel-Distanzhülse 24x19x15,5 mm mit 2 Sackbohrungen Ø 2,5 mm als Verdrehsicherung
 Saddle washer 24x19x15.5 mm with 2 blind holes Ø 2.5 mm for location
 Rondelle de selle 24x19x15,5 mm avec 2 trous aveugles Ø 2,5 mm pour positionnement



Sattel-Distanzhülse 90x30 mm, R 54,5 mm mit 2 Gewindegängen M5
 Saddle washer 90x30 mm, R 54.5 mm with 2 threads M5
 Rondelle de selle 90x30 mm R 54,5 mm avec 2 filetages M5

Unser hauseigener Werkzeugbau in Mönchengladbach hat die Werkzeuge für **alle** hier gezeigten Kunststoffartikel erstellt. All diese Artikel wurden in unserem Werk Mönchengladbach gespritzt.

Our in-house tooling subdivision in Mönchengladbach has made the molds for **all** plastic items shown here.

All these items have been injection molded in our factory in Mönchengladbach.

Notre département d'outillage de propre maison à Mönchengladbach a fait les moules pour **tous** les articles reproduits en matière plastique.

Tous ces articles ont été moulé par injection dans notre usine à Mönchengladbach.



Sonderanfertigungen Produktgruppe

Distanzhülsen und Unterlegscheiben

Custom made items range

Washers and spacers

Fabrications faites sur mesure gamme

Rondelles

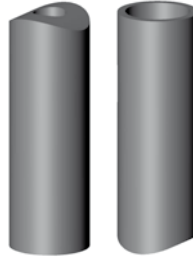

Sattel-Distanzhülse konvex Ø 30, ø 12,5, L 90 mm
Saddle washer convex Ø 30, ø 12,5, L 90 mm
Rondelle de selle convexe Ø 30, ø 12,5, L 90 mm

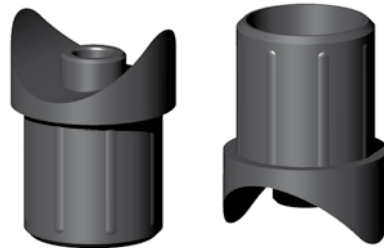

Sattel-Distanzstück mit Zapfen für Rundrohr Ø 25 mm
Saddle washer with cone for round tube Ø 25 mm
Rondelle de selle avec tige por tube cylindrique Ø 25 mm

Unser hauseigener Werkzeugbau in Mönchengladbach hat die Werkzeuge für **alle** hier gezeigten Kunststoffartikel erstellt. All diese Artikel wurden in unserem Werk Mönchengladbach gespritzt.

Our in-house tooling subdivision in Mönchengladbach has made the molds for **all** plastic items shown here.

All these items have been injection molded in our factory in Mönchengladbach.

Notre département d'outillage de propre maison à Mönchengladbach a fait les moules pour **tous** les articles reproduits en matière plastique.

Tous ces articles ont été moulé par injection dans notre usine à Mönchengladbach.



Sonstiges
Miscellaneous
Autres

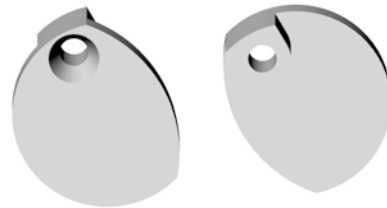

Exzenter
Eccentric
Excentrique

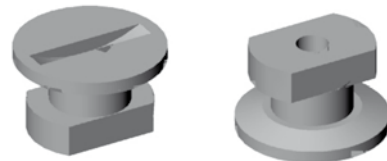

Arretierschraube
Locking screw
Vis de blocage



Drehknopf
Knob
Bouton

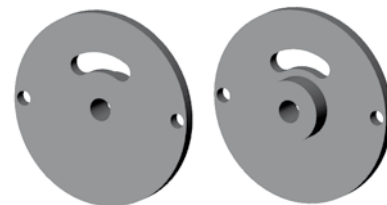

Drehbuchse
Turning socket
Douille de rotation

Unser hauseigener Werkzeugbau in Mönchengladbach hat die Werkzeuge für **alle** hier gezeigten Kunststoffartikel erstellt. All diese Artikel wurden in unserem Werk Mönchengladbach gespritzt. Our in-house tooling subdivision in Mönchengladbach has made the molds for **all** plastic items shown here. All these items have been injection molded in our factory in Mönchengladbach. Notre département d'outillage de propre maison à Mönchengladbach a fait les moules pour **tous** les articles reproduits en matière plastique. Tous ces articles ont été moulé par injection dans notre usine à Mönchengladbach.



Sonderanfertigungen Produktgruppe

Kabelmanagement und Elektrozubehör

Custom made items range

Cable chains and electrical accessories

Fabrications faites sur mesure gamme

Chaînes porte câbles et accessoires électriques

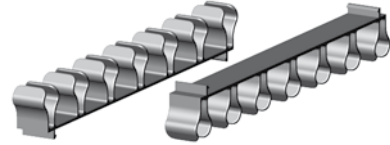

Kabelklemme für 7 Kabel
Cable clamp for 7 cables
Serre cables pour 7 cables

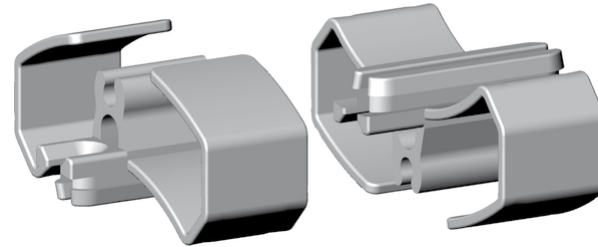

Kabelclip
Cable clip
Clip de cable

Unser hauseigener Werkzeugbau in Mönchengladbach hat die Werkzeuge für **alle** hier gezeigten Kunststoffartikel erstellt. All diese Artikel wurden in unserem Werk Mönchengladbach gespritzt.

Our in-house tooling subdivision in Mönchengladbach has made the molds for **all** plastic items shown here.

All these items have been injection molded in our factory in Mönchengladbach.

Notre département d'outillage de propre maison à Mönchengladbach a fait les moules pour **tous** les articles reproduits en matière plastique.

Tous ces articles ont été moulé par injection dans notre usine à Mönchengladbach.

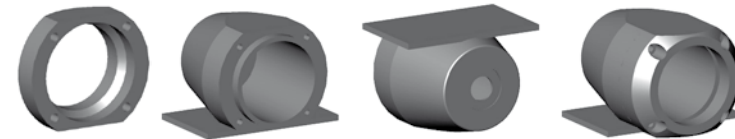

Lampengehäuse zweiteilig
Lamp housing two-parts
Logement pour lampes bipartite



Kabelclip
Cable clip
Clip de cable



Sonstiges
Miscellaneous
Autres

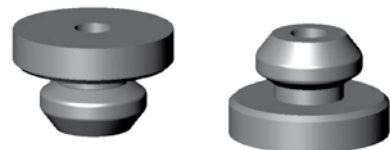

Schiebeführung
Tracking guide
Glissière



Schiebeführung
Tracking guide
Glissière



Führungsrolle
Guidance roll
Rouleau de guidage



Führungsrolle Ø 25,3x12 mm mit Durchgangsbohrung
Guidance roll Ø 25.3x12 mm with passage hole
Rouleau de guidage Ø 25,3x12 mm avec forage de passage

Unser hauseigener Werkzeugbau in Mönchengladbach hat die Werkzeuge für **alle** hier gezeigten Kunststoffartikel erstellt. All diese Artikel wurden in unserem Werk Mönchengladbach gespritzt.

Our in-house tooling subdivision in Mönchengladbach has made the molds for **all** plastic items shown here.

All these items have been injection molded in our factory in Mönchengladbach.

Notre département d'outillage de propre maison à Mönchengladbach a fait les moules pour **tous** les articles reproduits en matière plastique.

Tous ces articles ont été moulé par injection dans notre usine à Mönchengladbach.



Sonstiges
Miscellaneous
Autres

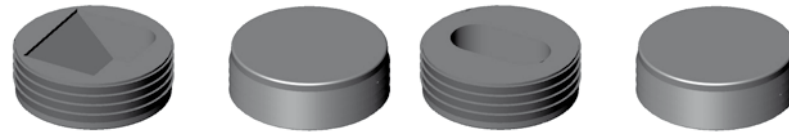

Einrastbuchsen Ø 30x10 mm
Lock sockets Ø 30x10 mm
Douilles à s'enclencher Ø 30x10 mm



Platinenhalter für Ovalrohr
Circuit board holder for oval tube
Fixation de carte de circuit imprimé pour tube ovale



Arretierung für Platinenhalter
Lock for circuit board holder
Verrouillage pour fixation de carte de circuit imprimé

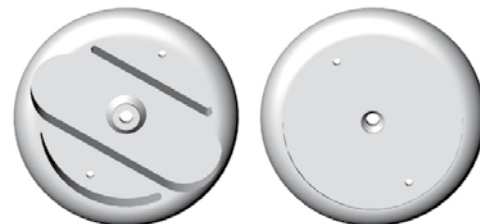

Aufnahme für Nummerierung von Sitzreihen
Fixing for numbering of seat rows
Fixation pour numérotage de rangées de siège

Unser hauseigener Werkzeugbau in Mönchengladbach hat die Werkzeuge für **alle** hier gezeigten Kunststoffartikel erstellt. All diese Artikel wurden in unserem Werk Mönchengladbach gespritzt. Our in-house tooling subdivision in Mönchengladbach has made the molds for **all** plastic items shown here. All these items have been injection molded in our factory in Mönchengladbach. Notre département d'outillage de propre maison à Mönchengladbach a fait les moules pour **tous** les articles reproduits en matière plastique. Tous ces articles ont été moulé par injection dans notre usine à Mönchengladbach.



Sonstiges
Miscellaneous
Autres



Seilrolle 25x6 mm
 Pulley 25x6 mm
 Poulie 25x6 mm



Schlauchtülle Ø 24 mm
 Hose connector Ø 24 mm
 Raccord de tuyau flexible Ø 24 mm

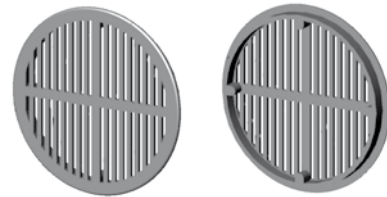

Sieb Ø 70 mm
 Sieve Ø 70 mm
 Passoire Ø 70 mm

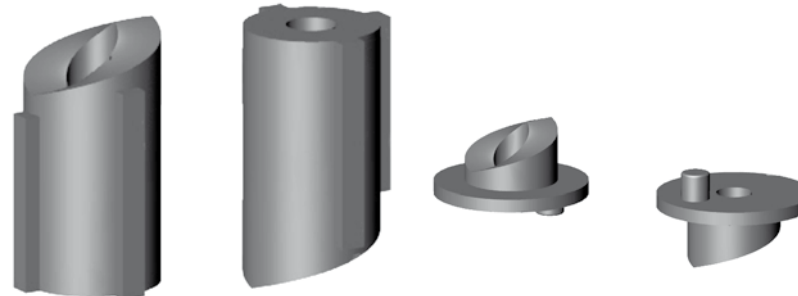

Steigeband Ober- und Unterteil Ø 21,5 mm, Steigung 5 mm auf 90°
 Fitting for increase, upper and lower part Ø 21.5 mm, pitch 5 mm on 90°
 Douille pour rehaussement, pièce supérieure et inférieure Ø 21,5 mm, montée 5 mm sur 90°

Unser hauseigener Werkzeugbau in Mönchengladbach hat die Werkzeuge für **alle** hier gezeigten Kunststoffartikel erstellt. All diese Artikel wurden in unserem Werk Mönchengladbach gespritzt.

Our in-house tooling subdivision in Mönchengladbach has made the molds for **all** plastic items shown here.

All these items have been injection molded in our factory in Mönchengladbach.

Notre département d'outillage de propre maison à Mönchengladbach a fait les moules pour **tous** les articles reproduits en matière plastique.

Tous ces articles ont été moulé par injection dans notre usine à Mönchengladbach.



Sonstiges
Miscellaneous
Autres



Klammer 75x42 mm
Clamp 75x42 mm
Bague 75x42 mm

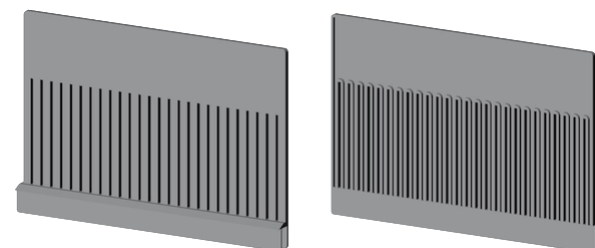

Überlaufkamm für Aquarien mit 8-mm-Glas, 250x177x5 mm mit Abtropfzone
Overflow for aquaria with 8-mm glass plates, 250x177x5 mm with dripping-off zone
Dépassement pour aquariums avec plats de verre épaisseur 8 mm, 250x177x5 mm avec goutte

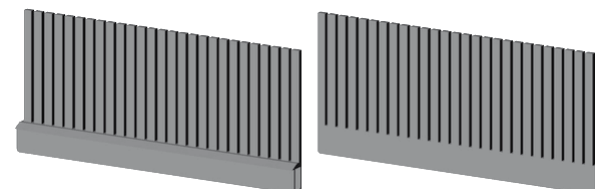

Überlaufkamm für Aquarien mit 8-mm-Glas, 250x116x5 mm mit Abtropfzone
Overflow for aquaria with 8-mm glass plates, 250x116x5 mm with dripping-off zone
Dépassement pour aquariums avec plats de verre épaisseur 8 mm, 250x116x5 mm avec goutte

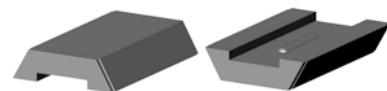

Keil 30x20x5,4 mm
Wedge 30x20x5.4 mm
Cale 30x20x5,4 mm

Unser hauseigener Werkzeugbau in Mönchengladbach hat die Werkzeuge für **alle** hier gezeigten Kunststoffartikel erstellt. All diese Artikel wurden in unserem Werk Mönchengladbach gespritzt. Our in-house tooling subdivision in Mönchengladbach has made the molds for **all** plastic items shown here. All these items have been injection molded in our factory in Mönchengladbach. Notre département d'outillage de propre maison à Mönchengladbach a fait les moules pour **tous** les articles reproduits en matière plastique. Tous ces articles ont été moulé par injection dans notre usine à Mönchengladbach.



Sonstiges
Miscellaneous
Autres

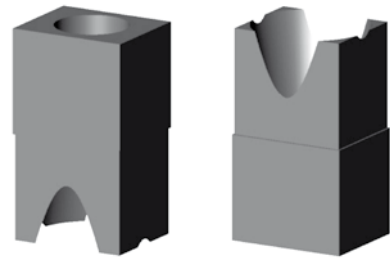

Zentrierstück 29,8x17x13,6 mm mit Bohrung
Fitting for centering 29.8x17x13.6 mm with bore
Pièce pour centrage 29,8x17x13,6 mm avec forage



Zentrierstück 26,7x14,7x13 mm mit Bohrung
Fitting for centering 26.7x14.7x13 mm with bore
Pièce pour centrage 26,7x14,7x13 mm avec forage

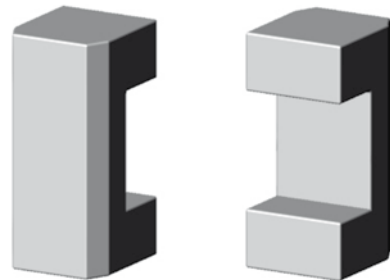

Verdrehsicherung
Location
Positionnement

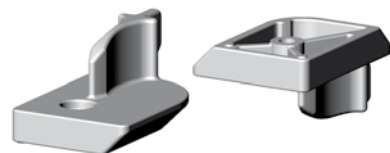

Verriegelung 42x32 mm
Lock 42x32 mm
Verrouillage 42x32 mm

Unser hauseigener Werkzeugbau in Mönchengladbach hat die Werkzeuge für **alle** hier gezeigten Kunststoffartikel erstellt. All diese Artikel wurden in unserem Werk Mönchengladbach gespritzt. Our in-house tooling subdivision in Mönchengladbach has made the molds for **all** plastic items shown here. All these items have been injection molded in our factory in Mönchengladbach. Notre département d'outillage de propre maison à Mönchengladbach a fait les moules pour **tous** les articles reproduits en matière plastique. Tous ces articles ont été moulé par injection dans notre usine à Mönchengladbach.



Sonstiges
Miscellaneous
Autres



Adapter, linke und rechte Version
Adapter, left and right type
Adaptateur, type gauche et droite



Führung für Fenster
Guidance for window
Guide pour fenêtre

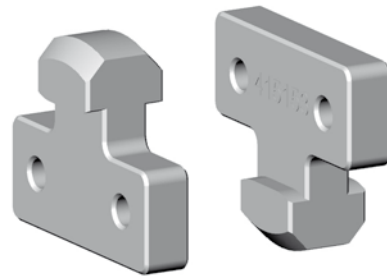

Führung für Korb
Guidance for basket
Guide pour panier

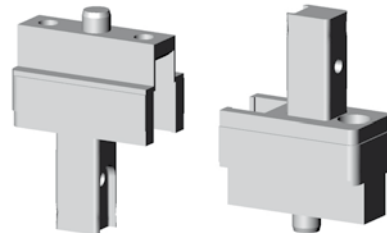

Adapter
Adapter
Adaptateur

Unser hauseigener Werkzeugbau in Mönchengladbach hat die Werkzeuge für **alle** hier gezeigten Kunststoffartikel erstellt. All diese Artikel wurden in unserem Werk Mönchengladbach gespritzt.

Our in-house tooling subdivision in Mönchengladbach has made the molds for **all** plastic items shown here.

All these items have been injection molded in our factory in Mönchengladbach.

Notre département d'outillage de propre maison à Mönchengladbach a fait les moules pour **tous** les articles reproduits en matière plastique.

Tous ces articles ont été moulé par injection dans notre usine à Mönchengladbach.



Sonstiges
Miscellaneous
Autres



Adapter
Adaptor
Adaptateur

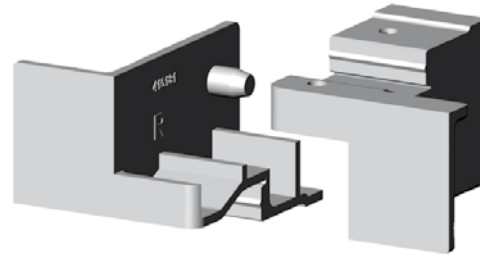

Adapter
Adapter
Adaptateur

Unser hauseigener Werkzeugbau in Mönchengladbach hat die Werkzeuge für **alle** hier gezeigten Kunststoffartikel erstellt. All diese Artikel wurden in unserem Werk Mönchengladbach gespritzt.

Our in-house tooling subdivision in Mönchengladbach has made the molds for **all** plastic items shown here.

All these items have been injection molded in our factory in Mönchengladbach.

Notre département d'outillage de propre maison à Mönchengladbach a fait les moules pour **tous** les articles reproduits en matière plastique.

Tous ces articles ont été moulé par injection dans notre usine à Mönchengladbach.



Deckelclip
Clip for cover
Clip pour couvercle



Clipverschluss
Clip lock
Verrouillage de clip



Sonstiges
Miscellaneous
Autres

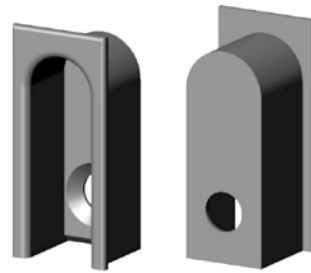

Anschlag
End piece
Bouchon

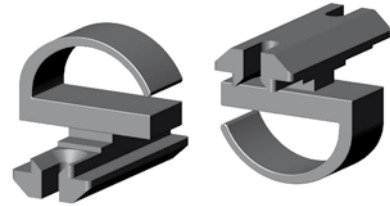

Haken mit Schwalbenschwanzführung
Hook with dove tail guidance
Crochet avec guide queue d'hirondelles

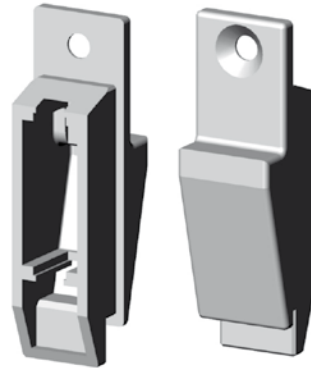

Anschlag
End piece
Bouchon

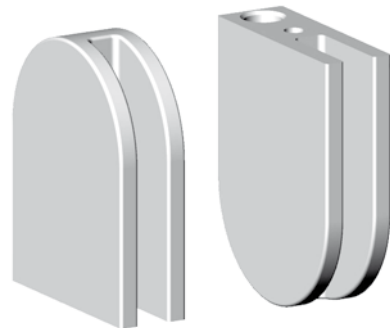

Halter für Glasscheibe
Fixing for glass plate
Fixation pour vitre

Unser hauseigener Werkzeugbau in Mönchengladbach hat die Werkzeuge für **alle** hier gezeigten Kunststoffartikel erstellt. All diese Artikel wurden in unserem Werk Mönchengladbach gespritzt.

Our in-house tooling subdivision in Mönchengladbach has made the molds for **all** plastic items shown here.

All these items have been injection molded in our factory in Mönchengladbach.

Notre département d'outillage de propre maison à Mönchengladbach a fait les moules pour **tous** les articles reproduits en matière plastique.

Tous ces articles ont été moulé par injection dans notre usine à Mönchengladbach.



Sonstiges
Miscellaneous
Autres



Adapter 75,5x60x8 mm mit Bohrungen
Adapter 75.5x60x8 mm with bores
Adaptateur 75,5x60x8 mm avec des forages

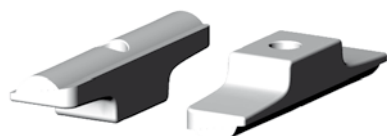

Adapter
Adapter
Adaptateur

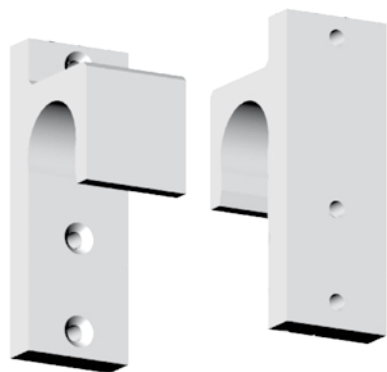

Aufhängung 84x40x30 mm
Mounting 84x40x30 mm
Suspension 84x40x30 mm

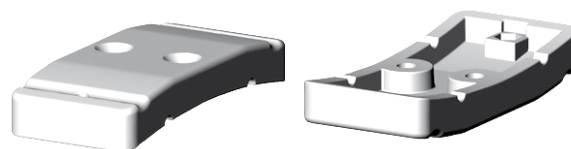

Adapter
Adapter
Adaptateur

Unser hauseigener Werkzeugbau in Mönchengladbach hat die Werkzeuge für **alle** hier gezeigten Kunststoffartikel erstellt. All diese Artikel wurden in unserem Werk Mönchengladbach gespritzt. Our in-house tooling subdivision in Mönchengladbach has made the molds for **all** plastic items shown here. All these items have been injection molded in our factory in Mönchengladbach. Notre département d'outillage de propre maison à Mönchengladbach a fait les moules pour **tous** les articles reproduits en matière plastique. Tous ces articles ont été moulé par injection dans notre usine à Mönchengladbach.



Sonstiges
Miscellaneous
Autres



Stütze
Linchpin
Appui

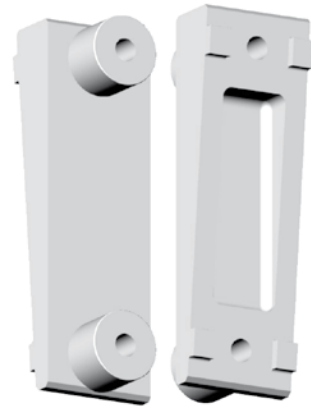

Keil 80x25x14 mm
Wedge 80x25x14 mm
Cale 80x25x14 mm

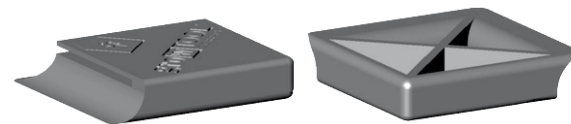

Plattenauflage 64,5x54x13,2 mm zum Anschluss an Rundrohr
Support for plates 64.5x54x13.2 mm to be fixed to round tube
Appui pour plats 64.5x54x13.2 mm pour fixation au tube cylindrique



Lenkerschutz 155,5x68x14 mm für Rundrohr Ø 33,7 mm
Handle bar protector 155.5x68x14 mm for round tube Ø 33.7 mm
Protection de guidon 155,5x68x14 mm pour tube cylindrique Ø 33,7 mm

Unser hauseigener Werkzeugbau in Mönchengladbach hat die Werkzeuge für **alle** hier gezeigten Kunststoffartikel erstellt. All diese Artikel wurden in unserem Werk Mönchengladbach gespritzt.

Our in-house tooling subdivision in Mönchengladbach has made the molds for **all** plastic items shown here.

All these items have been injection molded in our factory in Mönchengladbach.

Notre département d'outillage de propre maison à Mönchengladbach a fait les moules pour **tous** les articles reproduits en matière plastique.

Tous ces articles ont été moulé par injection dans notre usine à Mönchengladbach.



Sonstiges
Miscellaneous
Autres



Abdeckung für Profilnut
Cover for profile groove
Obtuteur pour rainure de profil



Abdeckung für Profilnut, Länge 200 mm
Cover for profile groove, length 200 mm
Obtuteur pour rainure de profil, longueur 200 mm



Verdrehsicherung
Location
Positionnement

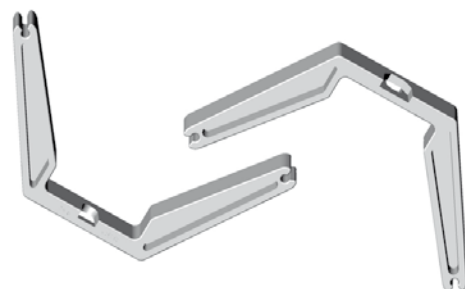

Klammer für Blende
Clamp for faceplate
Bague pour plaque de recouvrement

Unser hauseigener Werkzeugbau in Mönchengladbach hat die Werkzeuge für **alle** hier gezeigten Kunststoffartikel erstellt. All diese Artikel wurden in unserem Werk Mönchengladbach gespritzt.

Our in-house tooling subdivision in Mönchengladbach has made the molds for **all** plastic items shown here.

All these items have been injection molded in our factory in Mönchengladbach.

Notre département d'outillage de propre maison à Mönchengladbach a fait les moules pour **tous** les articles reproduits en matière plastique.

Tous ces articles ont été moulé par injection dans notre usine à Mönchengladbach.



Sonstiges
Miscellaneous
Autres

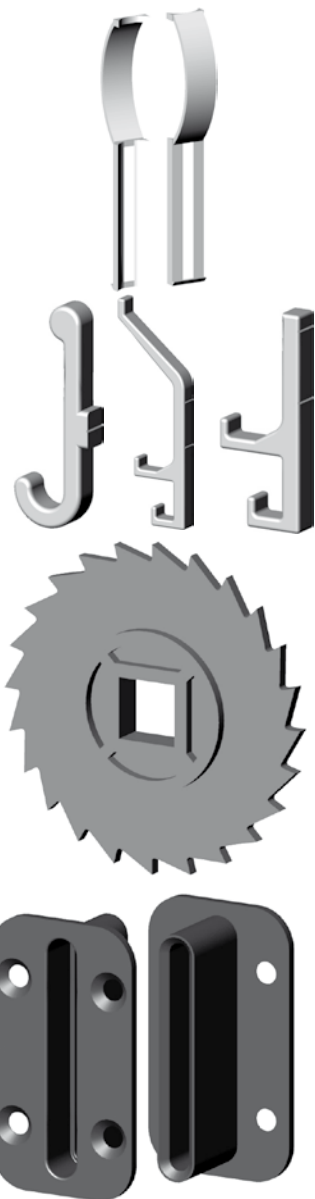

Nullpunktfeder für Ovalrohr 40x18 mm
Zero point pen for oval tube 40x18 mm
Pointe de stylo à zéro pour tube ovale 40x18 mm

Garderobenhaken, Länge 126 und 123 mm
Coat hooks, length 126 and 123 mm
Crochets de portemanteau, longueur 126 et 123 mm

Förderrad Ø 165 mm
Conveying wheel Ø 165 mm
Roue pour tapis roulant Ø 165 mm

Profilhalterung
Profile holder
Support de profil

Unser hauseigener Werkzeugbau in Mönchengladbach hat die Werkzeuge für **alle** hier gezeigten Kunststoffartikel erstellt. All diese Artikel wurden in unserem Werk Mönchengladbach gespritzt.

Our in-house tooling subdivision in Mönchengladbach has made the molds for **all** plastic items shown here.

All these items have been injection molded in our factory in Mönchengladbach.

Notre département d'outillage de propre maison à Mönchengladbach a fait les moules pour **tous** les articles reproduits en matière plastique.

Tous ces articles ont été moulé par injection dans notre usine à Mönchengladbach.



Sonstiges
Miscellaneous
Autres

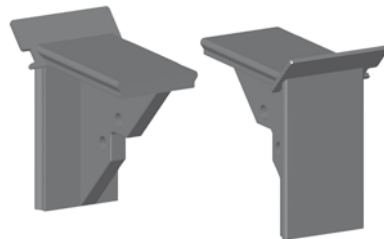

Profilhalterung
Profile holder
Support de profil

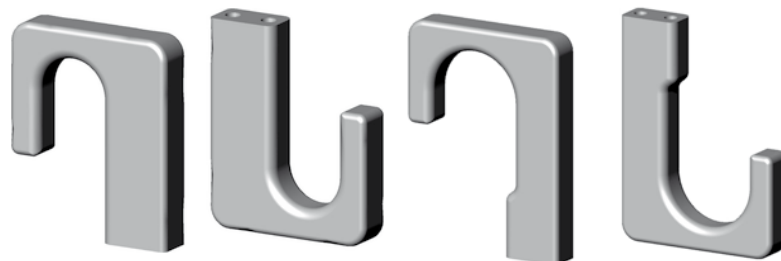

Zugentlastungen
Strain reliefs
douilles de détente

Unser hauseigener Werkzeugbau in Mönchengladbach hat die Werkzeuge für **alle** hier gezeigten Kunststoffartikel erstellt. All diese Artikel wurden in unserem Werk Mönchengladbach gespritzt.

Our in-house tooling subdivision in Mönchengladbach has made the molds for **all** plastic items shown here.

All these items have been injection molded in our factory in Mönchengladbach.

Notre département d'outillage de propre maison à Mönchengladbach a fait les moules pour **tous** les articles reproduits en matière plastique.

Tous ces articles ont été moulé par injection dans notre usine à Mönchengladbach.



Ring für Membrandurchführung
Ring for membrane feed-through
Anneau pour la traversée du membrane

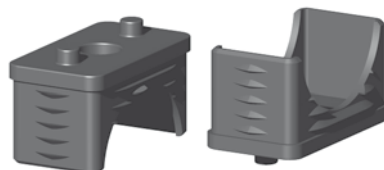

Einsatzstück für Bauwandsystem
Insert piece for building wall system
Pièce d'insertion pour système de mur de construction



Sonstiges
Miscellaneous
Autres

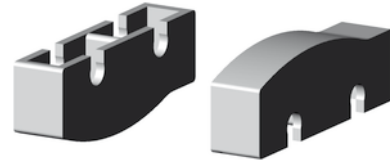

Gehäuse für Führungsrolle
Housing for guide roller
Logement du rouleau de guidage



Zugentlastungen
Strain reliefs
Douilles de détente

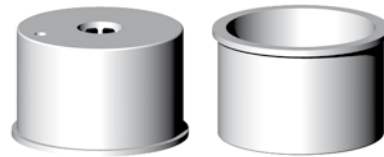

Bodenhülse in Sonderausführung
Ground socket in special design
Prise de terre en version spéciale



Stopper-Platte 30x15x5,3 mm mit 2 angefasten Bohrungen
Stopper plate 30x15x5.3 mm with 2 chamfered holes
Plaque d'obturation 30x15x5,3 mm avec 2 trous chanfreinés

Unser hauseigener Werkzeugbau in Mönchengladbach hat die Werkzeuge für **alle** hier gezeigten Kunststoffartikel erstellt. All diese Artikel wurden in unserem Werk Mönchengladbach gespritzt.

Our in-house tooling subdivision in Mönchengladbach has made the molds for **all** plastic items shown here.

All these items have been injection molded in our factory in Mönchengladbach.

Notre département d'outillage de propre maison à Mönchengladbach a fait les moules pour **tous** les articles reproduits en matière plastique.

Tous ces articles ont été moulé par injection dans notre usine à Mönchengladbach.



Sonstiges
Miscellaneous
Autres

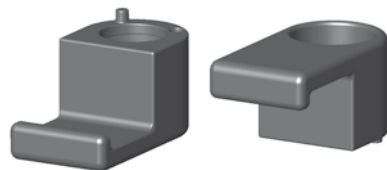

Halterung für Schild
Bracket for sign
Support pour panneau

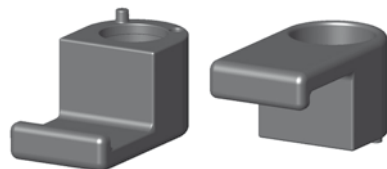

Klemmschraube
Clamping screw
Vis de blocage



Verlegekreuz
Installation cross
Croix d'installation

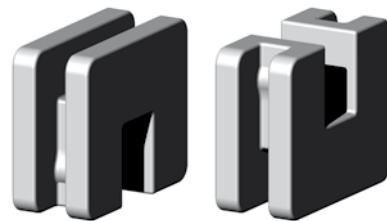

Kontaktschutz
Contact protection
Protection contre le contact

Unser hauseigener Werkzeugbau in Mönchengladbach hat die Werkzeuge für **alle** hier gezeigten Kunststoffartikel erstellt. All diese Artikel wurden in unserem Werk Mönchengladbach gespritzt.

Our in-house tooling subdivision in Mönchengladbach has made the molds for **all** plastic items shown here.

All these items have been injection molded in our factory in Mönchengladbach.

Notre département d'outillage de propre maison à Mönchengladbach a fait les moules pour **tous** les articles reproduits en matière plastique.

Tous ces articles ont été moulé par injection dans notre usine à Mönchengladbach.



Sonstiges
Miscellaneous
Autres



Endkappe in Sonderausführung
End cap in special version
Embout en version spéciale

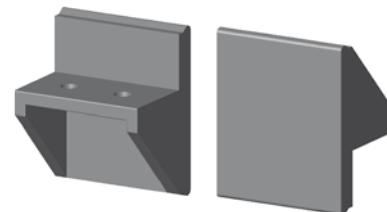

Profilhalterung
Profile holder
Support de profil

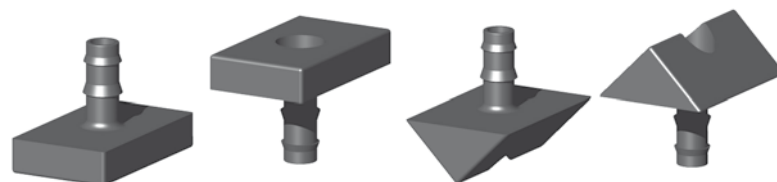

Schlauchanschlüsse
Hose connections
Raccords de tuyaux

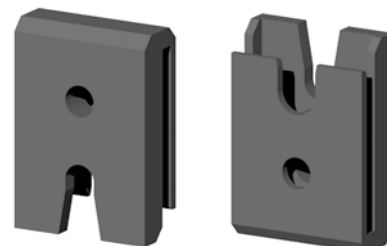

Abstandshalter
Spacer
Entretoise

Unser hauseigener Werkzeugbau in Mönchengladbach hat die Werkzeuge für **alle** hier gezeigten Kunststoffartikel erstellt. All diese Artikel wurden in unserem Werk Mönchengladbach gespritzt.

Our in-house tooling subdivision in Mönchengladbach has made the molds for **all** plastic items shown here.

All these items have been injection molded in our factory in Mönchengladbach.

Notre département d'outillage de propre maison à Mönchengladbach a fait les moules pour **tous** les articles reproduits en matière plastique.

Tous ces articles ont été moulé par injection dans notre usine à Mönchengladbach.



Sonstiges
Miscellaneous
Autres



Distanzstück
Spacer
Entretoise

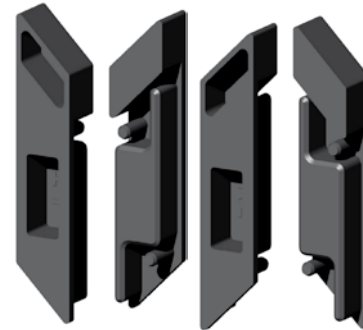

Abstandshalter links und rechts
Spacer left and right
Entretoise gauche et droite



Adapter-Halbschale
Adapter half-shell
Adaptateur demi-coque

Unser hauseigener Werkzeugbau in Mönchengladbach hat die Werkzeuge für **alle** hier gezeigten Kunststoffartikel erstellt. All diese Artikel wurden in unserem Werk Mönchengladbach gespritzt.

Our in-house tooling subdivision in Mönchengladbach has made the molds for **all** plastic items shown here.

All these items have been injection molded in our factory in Mönchengladbach.

Notre département d'outillage de propre maison à Mönchengladbach a fait les moules pour **tous** les articles reproduits en matière plastique.

Tous ces articles ont été moulé par injection dans notre usine à Mönchengladbach.